

Preisliste 2026 Edelstahlmöbel



Arbeitstische

Arbeitstisch ohne Grundbord (ohne Arbeitsplatte).....	4
Arbeitstisch mit Grundbord (ohne Arbeitsplatte).....	4
Arbeitstisch ohne Grundbord, mit Schubladenblock (ohne Arbeitsplatte).....	5
Arbeitstisch mit Grundbord, mit Schubladenblock (ohne Arbeitsplatte).....	5
Arbeitstisch mit Einlegerost (ohne Arbeitsplatte).....	6
Arbeitstisch höhenverstellbar (mit Arbeitsplatte).....	6

Spültische

Spülcenter mit 1 Becken	7
Spülcenter mit 2 Becken	7
Spültisch mit 1 Becken	7
Spültisch mit 2 Becken	8
Spültisch mit 2 Becken	8
Spültisch mit 2 Becken	8
Spültisch mit 1 Becken und Schiebetüren	9
Spültisch mit 2 Becken und Schiebetüren	9
Spültisch mit 2 Becken und Schiebetüren	9
Handwaschbecken-Kombination.....	9
Handwaschbecken-Kombination mit Sensor	9

Schranktische

Schranktisch ohne Türen (ohne Arbeitsplatte).....	10
Schranktisch mit Türen (ohne Arbeitsplatte).....	10
Schranktisch ohne Türen, mit Schubladenblock (ohne Arbeitsplatte).....	11
Schranktisch mit Türen, mit Schubladenblock (ohne Arbeitsplatte).....	11
Schranktisch mit Schiebetüren, Schubladenreihe (ohne Arbeitsplatte).....	12
Schranktisch GN, 1 Abteil offen (ohne Arbeitsplatte).....	12
Schranktisch GN, 1 Abteil mit Flügeltür (ohne Arbeitsplatte).....	12
Schranktisch GN, 2 Abteile offen (ohne Arbeitsplatte).....	12
Schranktisch GN, 2 Abteile mit Flügeltüren (ohne Arbeitsplatte).....	12
Schubladenblock, freistehend, mit 2 Kastenschubladen GN	13
Schubladenblock, freistehend, mit 3 Kastenschubladen GN	13
Schubladenblock, freistehend, mit 4 Kastenschubladen GN	13
Untergestell für Kombidämpfer	14
Untergestell für Spülmaschine	14
Unterbau für Elektro-Variocooking-Center	14
Eckschranktisch mit Blindteil offen (ohne Arbeitsplatte).....	15
Eckschranktisch mit Blindteil und Flügeltür (ohne Arbeitsplatte).....	15
Eckschranktisch mit Blindteil und Schiebetür (ohne Arbeitsplatte).....	15
Eckschranktisch offen (ohne Arbeitsplatte).....	15
Eckschranktisch Flügeltür (ohne Arbeitsplatte).....	15

Wärmeschränke

Wärmeschränk mit Flügeltüren (ohne Arbeitsplatte).....	16
Wärmeschränk mit Schiebetüren/Umluftheizung (ohne Arbeitsplatte).....	16
Wärmeschränk mit Flügeltüren Durchreiche (ohne Arbeitsplatte).....	17
Wärmeschränk mit Schiebetüren/Umluftheizung Durchreiche (ohne Arbeitsplatte).....	17
Wärmehochschrank mit Schiebetüren, 2-etagig	18
Wärme-Wandschränk	18

Borde und Aufsatzschränke

Aufsatzbord 1-etagig	19
Aufsatzbord 2-etagig	19
Aufsatzbord 1-etagig mit Wärmestrahler	20
Aufsatzbord 2-etagig mit Wärmestrahler	20
Aufsatzschränk	21
Geschirrkorbboard	21
Geschirrkorbboard-Wippe	21
Wandbord mit Stellschienen.....	22
Wandbord mit Konsolen	22

Wandhängeschränke

Wandhängeschränk	23
Eck-Wandhängeschränk offen	23
Eck-Wandhängeschränk Flügeltür	23

Stehpulte/Wandpulte

Wandpult	24
Wandpult mit Schublade	24
Stehpult offen.....	24
Stehpult mit Flügeltür	24

Geschirr- und Hochschränke

Geschirrschrank	25
Geschirr- und Besteckschrank	26+27
Hochschrank, 3 Zwischenborde	28
Putzmittelschrank (1 Abteil)	28
Putzmittelschrank (2 Abteile)	28

SCHOLL's Baukasten

Schrankmodul offen	32
Schrankmodul mit Flügeltüren	32
Schrankmodul mit Schiebetüren	32
Schubladenblock	33
Schubladenblock mit 2 Schubladen (Hygiene HS)	33
Schubladenblock mit 3 Schubladen (Hygiene HS)	33
Schubladenblock mit 4 Schubladen (Hygiene HS)	33
Abfallschrank mit Kipptür	34
Abfallschrank mit Kipptür und Kastenschublade	34
Abfallschrank mit Müllauszug	34
Abfallschrank mit Beckenblende und Müllauszug	34
Schrank offen mit GN Einschubschienen	35
Schrank mit Flügeltüren und GN Einschubschienen	35
Schrank für Kochfelder	35
Installationsfach	35
Eckschranktisch mit Blindteil, offen	36
Eckschranktisch mit Blindteil und Flügeltür	36
Eckschranktisch mit Blindteil und Schiebetür	36
Spülenunterschrank bedienseitig offen (Hygiene HS)	37
Spülenunterschrank mit Flügeltüren	37
Spülenunterschrank mit Schiebetüren	37
Wärmeschrank mit Schiebetüren (Umluft)	38
Wärmeschrank mit 3 Schubladen (Umluft)	38
Wärmeschrank mit 4 Schubladen (Umluft)	38
Zubehör für SCHOLL's Baukasten	39

Arbeitsplatten

Arbeitsplatte, Stärke 1,0 mm	40
Arbeitsplatte, Stärke 1,5 mm	41
Arbeitsplatte, Stärke 2,0 mm	42
Zubehör für Arbeitsplatten	43-45

Einschweißbecken/Becken mit gerillter Ablauffläche

Einschweißbecken aus CNS, fugenlos und flächenbündig in die Arbeitsplatte eingeschweißt	46
Einschweißbecken aus CNS, fugenlos in die Arbeitsplatte eingeschweißt mit umlaufendem Wulstrand	46
Doppelbecken – fugenlos in die Arbeitsplatte eingeschweißt	47
Einschweißbecken mit gerillter Abtropffläche in Arbeitsplatte fugenlos eingeschweißt (1 Becken)	47
Einschweißbecken mit gerillter Abtropffläche in Arbeitsplatte fugenlos eingeschweißt (2 Becken)	47
Eckschutzsiebe	47
Spritzschutz ESG-Glas satiniert	47
Zubehör für Becken mit gerillter Ablauffläche	48

Mischbatterien/Armaturen

Sensor-Mischbatterie	49
Einloch-Mischbatterie (Zweigriffmischer)	49
Einloch-Mischbatterie (Hebelmischer)	49
Zweiloch-Standbatterie (Zweigriffmischer)	49
Geschirrspülbrausegarnitur	49

Zu- und Ablauftische

Zu- und Ablauftische (auf Anfrage)	50
Sortiertisch Wandaufstellung	50
Sortiertisch Aufstellung im Raum	50
Geschirrkorbboard	51
Geschirrkorbboard-Wippe	51
Tischplatte mit Korbführung, Wandanschluss und Aufkantung 50 mm	51
Tischplatte mit Korbführung, Wandanschluss und Aufkantung 300 mm	51
Fußgestell mit Befestigungskonsolen	51

▶ Arbeitstische



Arbeitstisch ohne Grundbord (ohne Arbeitsplatte)

Ausführung: Chromnickelstahl 1.4301. 4 Vierkantrohrbeine mit verstellbaren Fußstollen (ab 2.200 mm 6 Beine). Zargenkonstruktion mit hinterer und seitlicher Verstrebung. Gesamthöhe inkl. Arbeitsplatte 900 mm.

L	T 560 Preis	Modell-Nr.	T 660 Preis	Modell-Nr.	T 760 Preis	Modell-Nr.
400	183 €	AT 400-560	193 €	AT 400-660	202 €	AT 400-760
500	188 €	AT 500-560	198 €	AT 500-660	210 €	AT 500-760
600	193 €	AT 600-560	204 €	AT 600-660	218 €	AT 600-760
700	197 €	AT 700-560	211 €	AT 700-660	228 €	AT 700-760
800	203 €	AT 800-560	216 €	AT 800-660	237 €	AT 800-760
900	207 €	AT 900-560	222 €	AT 900-660	246 €	AT 900-760
1.000	213 €	AT 1000-560	227 €	AT 1000-660	256 €	AT 1000-760
1.100	217 €	AT 1100-560	234 €	AT 1100-660	265 €	AT 1100-760
1.200	223 €	AT 1200-560	239 €	AT 1200-660	274 €	AT 1200-760
1.300	227 €	AT 1300-560	245 €	AT 1300-660	284 €	AT 1300-760
1.400	233 €	AT 1400-560	250 €	AT 1400-660	292 €	AT 1400-760
1.500	237 €	AT 1500-560	257 €	AT 1500-660	302 €	AT 1500-760
1.600	243 €	AT 1600-560	263 €	AT 1600-660	311 €	AT 1600-760
1.700	248 €	AT 1700-560	268 €	AT 1700-660	320 €	AT 1700-760
1.800	252 €	AT 1800-560	273 €	AT 1800-660	330 €	AT 1800-760
1.900	258 €	AT 1900-560	280 €	AT 1900-660	338 €	AT 1900-760
2.000	263 €	AT 2000-560	286 €	AT 2000-660	348 €	AT 2000-760
2.100	268 €	AT 2100-560	291 €	AT 2100-660	357 €	AT 2100-760
2.200	272 €	AT 2200-560	296 €	AT 2200-660	366 €	AT 2200-760
2.300	278 €	AT 2300-560	303 €	AT 2300-660	375 €	AT 2300-760
2.400	282 €	AT 2400-560	309 €	AT 2400-660	384 €	AT 2400-760
2.500	288 €	AT 2500-560	314 €	AT 2500-660	394 €	AT 2500-760
2.600	292 €	AT 2600-560	320 €	AT 2600-660	403 €	AT 2600-760
2.700	298 €	AT 2700-560	327 €	AT 2700-660	413 €	AT 2700-760
2.800	302 €	AT 2800-560	332 €	AT 2800-660	421 €	AT 2800-760



Arbeitstisch mit Grundbord (ohne Arbeitsplatte)

Ausführung: Chromnickelstahl 1.4301. 4 Vierkantrohrbeine mit verstellbaren Fußstollen (ab 2.200 mm 6 Beine). Zargenkonstruktion mit hinterer und seitlicher Verstrebung. Inkl. Grundbord. Gesamthöhe inkl. Arbeitsplatte 900 mm.

L	T 560 Preis	Modell-Nr.	T 660 Preis	Modell-Nr.	T 760 Preis	Modell-Nr.
400	363 €	AT-G 400-560	373 €	AT-G 400-660	380 €	AT-G 400-760
500	374 €	AT-G 500-560	384 €	AT-G 500-660	396 €	AT-G 500-760
600	384 €	AT-G 600-560	396 €	AT-G 600-660	412 €	AT-G 600-760
700	396 €	AT-G 700-560	406 €	AT-G 700-660	426 €	AT-G 700-760
800	406 €	AT-G 800-560	418 €	AT-G 800-660	443 €	AT-G 800-760
900	418 €	AT-G 900-560	428 €	AT-G 900-660	459 €	AT-G 900-760
1.000	428 €	AT-G 1000-560	440 €	AT-G 1000-660	475 €	AT-G 1000-760
1.100	441 €	AT-G 1100-560	450 €	AT-G 1100-660	489 €	AT-G 1100-760
1.200	453 €	AT-G 1200-560	462 €	AT-G 1200-660	506 €	AT-G 1200-760
1.300	463 €	AT-G 1300-560	473 €	AT-G 1300-660	522 €	AT-G 1300-760
1.400	475 €	AT-G 1400-560	484 €	AT-G 1400-660	537 €	AT-G 1400-760
1.500	485 €	AT-G 1500-560	495 €	AT-G 1500-660	552 €	AT-G 1500-760
1.600	497 €	AT-G 1600-560	506 €	AT-G 1600-660	569 €	AT-G 1600-760
1.700	507 €	AT-G 1700-560	517 €	AT-G 1700-660	585 €	AT-G 1700-760
1.800	519 €	AT-G 1800-560	528 €	AT-G 1800-660	600 €	AT-G 1800-760
1.900	529 €	AT-G 1900-560	539 €	AT-G 1900-660	615 €	AT-G 1900-760
2.000	541 €	AT-G 2000-560	550 €	AT-G 2000-660	632 €	AT-G 2000-760
2.100	551 €	AT-G 2100-560	561 €	AT-G 2100-660	647 €	AT-G 2100-760
2.200	563 €	AT-G 2200-560	572 €	AT-G 2200-660	663 €	AT-G 2200-760
2.300	574 €	AT-G 2300-560	583 €	AT-G 2300-660	678 €	AT-G 2300-760
2.400	586 €	AT-G 2400-560	594 €	AT-G 2400-660	695 €	AT-G 2400-760
2.500	596 €	AT-G 2500-560	605 €	AT-G 2500-660	710 €	AT-G 2500-760
2.600	608 €	AT-G 2600-560	616 €	AT-G 2600-660	726 €	AT-G 2600-760
2.700	618 €	AT-G 2700-560	627 €	AT-G 2700-660	741 €	AT-G 2700-760
2.800	630 €	AT-G 2800-560	638 €	AT-G 2800-660	757 €	AT-G 2800-760

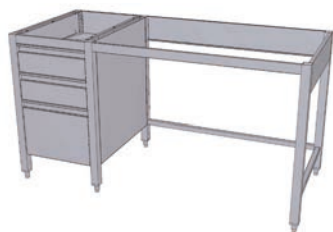

Arbeitstisch ohne Grundbord, mit Schubladenblock (ohne Arbeitsplatte)

Ausführung: Chromnickelstahl 1.4301. 6 Vierkantrohrbeine mit verstellbaren Fußstollen. Zargenkonstruktion mit hinterer und seitlicher Verstrebung. Schubladenblock bestehend aus 2 Kastenschubladen GN 1/1-100 und einer Kastenschublade GN 1/1-200. Ausführung auf CNS-Vollauszügen. Gesamthöhe inkl. Arbeitsplatte 900 mm.

L	T 560			T 660			T 760		
	Preis	Schubladenblock links Modell-Nr.	rechts Modell-Nr.	Preis	Schubladenblock links Modell-Nr.	rechts Modell-Nr.	Preis	Schubladenblock links Modell-Nr.	rechts Modell-Nr.
1.000	1.317 €	AT-SB 1000-560 L	AT-SB 1000-560 R	1.328 €	AT-SB 1000-660 L	AT-SB 1000-660 R	1.332 €	AT-SB 1000-760 L	AT-SB 1000-760 R
1.100	1.323 €	AT-SB 1100-560 L	AT-SB 1100-560 R	1.336 €	AT-SB 1100-660 L	AT-SB 1100-660 R	1.370 €	AT-SB 1100-760 L	AT-SB 1100-760 R
1.200	1.329 €	AT-SB 1200-560 L	AT-SB 1200-560 R	1.342 €	AT-SB 1200-660 L	AT-SB 1200-660 R	1.381 €	AT-SB 1200-760 L	AT-SB 1200-760 R
1.300	1.337 €	AT-SB 1300-560 L	AT-SB 1300-560 R	1.348 €	AT-SB 1300-660 L	AT-SB 1300-660 R	1.389 €	AT-SB 1300-760 L	AT-SB 1300-760 R
1.400	1.342 €	AT-SB 1400-560 L	AT-SB 1400-560 R	1.355 €	AT-SB 1400-660 L	AT-SB 1400-660 R	1.399 €	AT-SB 1400-760 L	AT-SB 1400-760 R
1.500	1.348 €	AT-SB 1500-560 L	AT-SB 1500-560 R	1.362 €	AT-SB 1500-660 L	AT-SB 1500-660 R	1.409 €	AT-SB 1500-760 L	AT-SB 1500-760 R
1.600	1.355 €	AT-SB 1600-560 L	AT-SB 1600-560 R	1.368 €	AT-SB 1600-660 L	AT-SB 1600-660 R	1.419 €	AT-SB 1600-760 L	AT-SB 1600-760 R
1.700	1.362 €	AT-SB 1700-560 L	AT-SB 1700-560 R	1.405 €	AT-SB 1700-660 L	AT-SB 1700-660 R	1.429 €	AT-SB 1700-760 L	AT-SB 1700-760 R
1.800	1.368 €	AT-SB 1800-560 L	AT-SB 1800-560 R	1.382 €	AT-SB 1800-660 L	AT-SB 1800-660 R	1.437 €	AT-SB 1800-760 L	AT-SB 1800-760 R
1.900	1.374 €	AT-SB 1900-560 L	AT-SB 1900-560 R	1.388 €	AT-SB 1900-660 L	AT-SB 1900-660 R	1.448 €	AT-SB 1900-760 L	AT-SB 1900-760 R
2.000	1.382 €	AT-SB 2000-560 L	AT-SB 2000-560 R	1.394 €	AT-SB 2000-660 L	AT-SB 2000-660 R	1.457 €	AT-SB 2000-760 L	AT-SB 2000-760 R
2.100	1.388 €	AT-SB 2100-560 L	AT-SB 2100-560 R	1.402 €	AT-SB 2100-660 L	AT-SB 2100-660 R	1.468 €	AT-SB 2100-760 L	AT-SB 2100-760 R
2.200	1.394 €	AT-SB 2200-560 L	AT-SB 2200-560 R	1.408 €	AT-SB 2200-660 L	AT-SB 2200-660 R	1.477 €	AT-SB 2200-760 L	AT-SB 2200-760 R
2.300	1.402 €	AT-SB 2300-560 L	AT-SB 2300-560 R	1.414 €	AT-SB 2300-660 L	AT-SB 2300-660 R	1.486 €	AT-SB 2300-760 L	AT-SB 2300-760 R
2.400	1.408 €	AT-SB 2400-560 L	AT-SB 2400-560 R	1.421 €	AT-SB 2400-660 L	AT-SB 2400-660 R	1.496 €	AT-SB 2400-760 L	AT-SB 2400-760 R
2.500	1.414 €	AT-SB 2500-560 L	AT-SB 2500-560 R	1.428 €	AT-SB 2500-660 L	AT-SB 2500-660 R	1.506 €	AT-SB 2500-760 L	AT-SB 2500-760 R
2.600	1.421 €	AT-SB 2600-560 L	AT-SB 2600-560 R	1.434 €	AT-SB 2600-660 L	AT-SB 2600-660 R	1.516 €	AT-SB 2600-760 L	AT-SB 2600-760 R
2.700	1.428 €	AT-SB 2700-560 L	AT-SB 2700-560 R	1.441 €	AT-SB 2700-660 L	AT-SB 2700-660 R	1.526 €	AT-SB 2700-760 L	AT-SB 2700-760 R
2.800	1.434 €	AT-SB 2800-560 L	AT-SB 2800-560 R	1.448 €	AT-SB 2800-660 L	AT-SB 2800-660 R	1.535 €	AT-SB 2800-760 L	AT-SB 2800-760 R

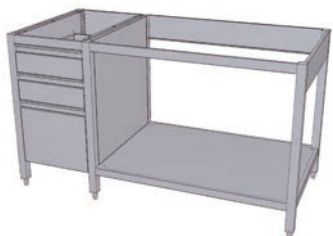

Arbeitstisch mit Grundbord, mit Schubladenblock (ohne Arbeitsplatte)

Ausführung: Chromnickelstahl 1.4301. 6 Vierkantrohrbeine mit verstellbaren Fußstollen. Zargenkonstruktion mit hinterer und seitlicher Verstrebung. Inkl. Grundbord Schubladenblock bestehend aus 2 Kastenschubladen GN 1/1-100 und einer Kastenschublade GN 1/1-200. Ausführung auf CNS-Vollauszügen. Gesamthöhe inkl. Arbeitsplatte 900 mm.

L	T 560			T 660			T 760		
	Preis	Schubladenblock links Modell-Nr.	rechts Modell-Nr.	Preis	Schubladenblock links Modell-Nr.	rechts Modell-Nr.	Preis	Schubladenblock links Modell-Nr.	rechts Modell-Nr.
1.000	1.427 €	AT-G-SB 1000-560 L	AT-G-SB 1000-560 R	1.454 €	AT-G-SB 1000-660 L	AT-G-SB 1000-660 R	1.500 €	AT-G-SB 1000-760 L	AT-G-SB 1000-760 R
1.100	1.439 €	AT-G-SB 1100-560 L	AT-G-SB 1100-560 R	1.467 €	AT-G-SB 1100-660 L	AT-G-SB 1100-660 R	1.518 €	AT-G-SB 1000-760 L	AT-G-SB 1000-760 R
1.200	1.450 €	AT-G-SB 1200-560 L	AT-G-SB 1200-560 R	1.478 €	AT-G-SB 1200-660 L	AT-G-SB 1200-660 R	1.537 €	AT-G-SB 1000-760 L	AT-G-SB 1000-760 R
1.300	1.462 €	AT-G-SB 1300-560 L	AT-G-SB 1300-560 R	1.491 €	AT-G-SB 1300-660 L	AT-G-SB 1300-660 R	1.555 €	AT-G-SB 1000-760 L	AT-G-SB 1000-760 R
1.400	1.473 €	AT-G-SB 1400-560 L	AT-G-SB 1400-560 R	1.503 €	AT-G-SB 1400-660 L	AT-G-SB 1400-660 R	1.573 €	AT-G-SB 1000-760 L	AT-G-SB 1000-760 R
1.500	1.485 €	AT-G-SB 1500-560 L	AT-G-SB 1500-560 R	1.515 €	AT-G-SB 1500-660 L	AT-G-SB 1500-660 R	1.591 €	AT-G-SB 1000-760 L	AT-G-SB 1000-760 R
1.600	1.497 €	AT-G-SB 1600-560 L	AT-G-SB 1600-560 R	1.527 €	AT-G-SB 1600-660 L	AT-G-SB 1600-660 R	1.609 €	AT-G-SB 1000-760 L	AT-G-SB 1000-760 R
1.700	1.508 €	AT-G-SB 1700-560 L	AT-G-SB 1700-560 R	1.539 €	AT-G-SB 1700-660 L	AT-G-SB 1700-660 R	1.628 €	AT-G-SB 1000-760 L	AT-G-SB 1000-760 R
1.800	1.520 €	AT-G-SB 1800-560 L	AT-G-SB 1800-560 R	1.551 €	AT-G-SB 1800-660 L	AT-G-SB 1800-660 R	1.645 €	AT-G-SB 1000-760 L	AT-G-SB 1000-760 R
1.900	1.531 €	AT-G-SB 1900-560 L	AT-G-SB 1900-560 R	1.565 €	AT-G-SB 1900-660 L	AT-G-SB 1900-660 R	1.663 €	AT-G-SB 1000-760 L	AT-G-SB 1000-760 R
2.000	1.544 €	AT-G-SB 2000-560 L	AT-G-SB 2000-560 R	1.577 €	AT-G-SB 2000-660 L	AT-G-SB 2000-660 R	1.681 €	AT-G-SB 1000-760 L	AT-G-SB 1000-760 R
2.100	1.556 €	AT-G-SB 2100-560 L	AT-G-SB 2000-560 R	1.589 €	AT-G-SB 2100-660 L	AT-G-SB 2100-660 R	1.699 €	AT-G-SB 1000-760 L	AT-G-SB 1000-760 R
2.200	1.567 €	AT-G-SB 2200-560 L	AT-G-SB 2200-560 R	1.601 €	AT-G-SB 2200-660 L	AT-G-SB 2200-660 R	1.718 €	AT-G-SB 1000-760 L	AT-G-SB 1000-760 R
2.300	1.579 €	AT-G-SB 2300-560 L	AT-G-SB 2300-560 R	1.613 €	AT-G-SB 2300-660 L	AT-G-SB 2300-660 R	1.736 €	AT-G-SB 1000-760 L	AT-G-SB 1000-760 R
2.400	1.590 €	AT-G-SB 2400-560 L	AT-G-SB 2400-560 R	1.625 €	AT-G-SB 2400-660 L	AT-G-SB 2400-660 R	1.755 €	AT-G-SB 1000-760 L	AT-G-SB 1000-760 R
2.500	1.602 €	AT-G-SB 2500-560 L	AT-G-SB 2500-560 R	1.637 €	AT-G-SB 2500-660 L	AT-G-SB 2500-660 R	1.771 €	AT-G-SB 1000-760 L	AT-G-SB 1000-760 R
2.600	1.614 €	AT-G-SB 2600-560 L	AT-G-SB 2600-560 R	1.650 €	AT-G-SB 2600-660 L	AT-G-SB 2600-660 R	1.789 €	AT-G-SB 1000-760 L	AT-G-SB 1000-760 R
2.700	1.625 €	AT-G-SB 2700-560 L	AT-G-SB 2700-560 R	1.662 €	AT-G-SB 2700-660 L	AT-G-SB 2700-660 R	1.808 €	AT-G-SB 1000-760 L	AT-G-SB 1000-760 R
2.800	1.637 €	AT-G-SB 2800-560 L	AT-G-SB 2800-560 R	1.675 €	AT-G-SB 2800-660 L	AT-G-SB 2800-660 R	1.826 €	AT-G-SB 1000-760 L	AT-G-SB 1000-760 R

Arbeits-tische



Arbeits-tisch mit Einlegerost (ohne Arbeitsplatte)

Ausführung: Chromnickelstahl 1.4301. 4 Vierkantröhrbeine mit verstellbaren Fußstollen (ab 2.200 mm 6 Beine). Zangenkonstruktion mit hinteren und seitlichen Verstrebungen. Inkl. entnehmbarem Grundrost. Gesamthöhe inkl. Arbeitsplatte 900 mm.

L	T 560 Preis	Modell-Nr.	T 660 Preis	Modell-Nr.	T 760 Preis	Modell-Nr.
400	455 €	AT-ER 400-560	466 €	AT-ER 400-660	476 €	AT-ER 400-760
500	467 €	AT-ER 500-560	481 €	AT-ER 500-660	495 €	AT-ER 500-760
600	481 €	AT-ER 600-560	495 €	AT-ER 600-660	515 €	AT-ER 600-760
700	495 €	AT-ER 700-560	508 €	AT-ER 700-660	533 €	AT-ER 700-760
800	508 €	AT-ER 800-560	523 €	AT-ER 800-660	554 €	AT-ER 800-760
900	523 €	AT-ER 900-560	536 €	AT-ER 900-660	573 €	AT-ER 900-760
1.000	536 €	AT-ER 1000-560	550 €	AT-ER 1000-660	593 €	AT-ER 1000-760
1.100	551 €	AT-ER 1100-560	563 €	AT-ER 1100-660	612 €	AT-ER 1100-760
1.200	566 €	AT-ER 1200-560	578 €	AT-ER 1200-660	633 €	AT-ER 1200-760
1.300	579 €	AT-ER 1300-560	591 €	AT-ER 1300-660	652 €	AT-ER 1300-760
1.400	593 €	AT-ER 1400-560	605 €	AT-ER 1400-660	671 €	AT-ER 1400-760
1.500	607 €	AT-ER 1500-560	618 €	AT-ER 1500-660	691 €	AT-ER 1500-760
1.600	621 €	AT-ER 1600-560	633 €	AT-ER 1600-660	712 €	AT-ER 1600-760
1.700	634 €	AT-ER 1700-560	646 €	AT-ER 1700-660	731 €	AT-ER 1700-760
1.800	649 €	AT-ER 1800-560	660 €	AT-ER 1800-660	750 €	AT-ER 1800-760
1.900	662 €	AT-ER 1900-560	673 €	AT-ER 1900-660	770 €	AT-ER 1900-760
2.000	676 €	AT-ER 2000-560	688 €	AT-ER 2000-660	791 €	AT-ER 2000-760
2.100	689 €	AT-ER 2100-560	701 €	AT-ER 2100-660	809 €	AT-ER 2100-760
2.200	704 €	AT-ER 2200-560	715 €	AT-ER 2200-660	828 €	AT-ER 2200-760
2.300	718 €	AT-ER 2300-560	729 €	AT-ER 2300-660	848 €	AT-ER 2300-760
2.400	733 €	AT-ER 2400-560	743 €	AT-ER 2400-660	869 €	AT-ER 2400-760
2.500	746 €	AT-ER 2500-560	756 €	AT-ER 2500-660	887 €	AT-ER 2500-760
2.600	760 €	AT-ER 2600-560	771 €	AT-ER 2600-660	907 €	AT-ER 2600-760
2.700	773 €	AT-ER 2700-560	783 €	AT-ER 2700-660	927 €	AT-ER 2700-760
2.800	788 €	AT-ER 2800-560	798 €	AT-ER 2800-660	946 €	AT-ER 2800-760



Arbeits-tisch höhenverstellbar (mit Arbeitsplatte)

Arbeits-tisch mit hydraulischem Höhenverstellsystem. Wahlweise mit Handkurbel oder elektrisch. Ausführung: Chromnickelstahl 1.4301. Abdeckung 1,5 mm mit Verstärkungsprofilen. Von unten hygienisch geschlossen. Inkl. Grundbord.

L	T	H	manuell verstellbar Preis	Modell-Nr.	elektrisch verstellbar Preis	Modell-Nr.
1.400	700	800 – 1.100	4.785 €	AT-G-HV 1400 M	5.005 €	AT-G-HV 1400 E
1.600	700	800 – 1.100	4.856 €	AT-G-HV 1600 M	5.077 €	AT-G-HV 1600 E
1.800	700	800 – 1.100	4.929 €	AT-G-HV 1800 M	5.149 €	AT-G-HV 1800 E
2.000	700	800 – 1.100	5.000 €	AT-G-HV 2000 M	5.221 €	AT-G-HV 2000 E



Spülcenter mit 1 Becken

Ausführung: Chromnickelstahl 18/10. Mit 3-seitiger Beckenverkleidung, inkl. Standrohrventil. 3-seitig 50 mm abgekantet, an der Rückseite 50 mm aufgekantet.

	Beckengröße	L	T	H	Preis	Becken links Modell-Nr.	Becken rechts Modell-Nr.
mit Grundboden	500 x 400 x 250	1.200	600	900	1.175 €	SC-G 1200-600 L	SC-G 1200-600 R
ohne Grundboden	500 x 400 x 250	1.200	600	900	966 €	SC 1200-600 L	SC 1200-600 R



Spülcenter mit 2 Becken

Ausführung: Chromnickelstahl 18/10. Mit 3-seitiger Beckenverkleidung, inkl. Standrohrventil. 3-seitig 50 mm abgekantet, an der Rückseite 50 mm aufgekantet.

	Beckengröße	L	T	H	Preis	Becken links Modell-Nr.	Becken rechts Modell-Nr.
mit Grundboden	400 x 400 x 250	1.500	600	900	1.685 €	SC-G 1500-600 L	SC-G 1500-600 R
ohne Grundboden	400 x 400 x 250	1.500	600	900	1.485 €	SC 1500-600 L	SC 1500-600 R



Spültisch mit 1 Becken

Ausführung: Chromnickelstahl 18/10. Mit 3-seitiger Beckenverkleidung, inkl. Standrohrventil. 3-seitig 50 mm abgekantet, an der Rückseite 50 mm aufgekantet.

	Beckengröße	L	T	H	Preis	Becken links Modell-Nr.	Becken rechts Modell-Nr.
mit Grundboden	500 x 400 x 250	1.200	600	900	1.738 €	SPT-G 1200-600 L	SPT-G 1200-600 R
mit Grundboden	500 x 500 x 250	1.200	700	900	1.806 €	SPT-G 1200-700 L	SPT-G 1200-700 R
mit Grundboden	600 x 500 x 300	1.400	700	900	1.918 €	SPT-G 1400-700 L	SPT-G 1400-700 R
ohne Grundboden	500 x 400 x 250	1.200	600	900	1.384 €	SPT 1200-600 L	SPT 1200-600 R
ohne Grundboden	500 x 500 x 250	1.200	700	900	1.485 €	SPT 1200-700 L	SPT 1200-700 R
ohne Grundboden	600 x 500 x 300	1.400	700	900	1.595 €	SPT 1400-700 L	SPT 1400-700 R

Spültische



Spültisch mit 2 Becken

Ausführung: Chromnickelstahl 18/10. Mit 3-seitiger Beckenverkleidung, inkl. Standrohrventil. 3-seitig 50 mm abgekantet an der Rückseite 50 mm aufgekantet.

	Beckengröße	L	T	H	Preis	Modell-Nr.
mit Grundbord	400 x 400 x 250	1.000	600	900	1.485 €	SPT-G 1000-600
mit Grundbord	500 x 400 x 250	1.200	600	900	1.865 €	SPT-G 1200-600
mit Grundbord	500 x 500 x 250	1.200	700	900	2.020 €	SPT-G 1200-700
mit Grundbord	600 x 500 x 250	1.400	700	900	2.143 €	SPT-G 1400-700
mit Grundbord	600 x 600 x 300	1.400	800	900	2.585 €	SPT-G 1400-800
ohne Grundbord	400 x 400 x 250	1.000	600	900	1.115 €	SPT 1000-600
ohne Grundbord	500 x 400 x 250	1.200	600	900	1.588 €	SPT 1200-600
ohne Grundbord	500 x 500 x 250	1.200	700	900	1.663 €	SPT 1200-700
ohne Grundbord	600 x 500 x 250	1.400	700	900	1.754 €	SPT 1400-700
ohne Grundbord	600 x 600 x 300	1.400	800	900	2.271 €	SPT 1400-800



Spültisch mit 2 Becken

Ausführung: Chromnickelstahl 18/10. Mit 3-seitiger Beckenverkleidung, inkl. Standrohrventil. 3-seitig 50 mm abgekantet an der Rückseite 50 mm aufgekantet.

	Beckengröße	L	T	H	Preis	Becken links Modell-Nr.	Becken rechts Modell-Nr.
mit Grundbord	400 x 400 x 250	1.500	600	900	1.779 €	SPT-G 1500-600 L	SPT-G 1500-600 R
mit Grundbord	400 x 500 x 250	1.600	700	900	2.157 €	SPT-G 1600-700 L	SPT-G 1600-700 R
mit Grundbord	500 x 400 x 250	1.800	600	900	1.864 €	SPT-G 1800-600 L	SPT-G 1800-600 R
mit Grundbord	500 x 500 x 250	1.900	700	900	1.894 €	SPT-G 1900-700 L	SPT-G 1900-700 R
mit Grundbord	600 x 500 x 300	2.000	700	900	2.218 €	SPT-G 2000-700 L	SPT-G 2000-700 R
mit Grundbord	600 x 500 x 300	2.400	700	900	2.435 €	SPT-G 2400-700 L	SPT-G 2400-700 R
ohne Grundbord	400 x 400 x 250	1.500	600	900	1.539 €	SPT 1500-600 L	SPT 1500-600 R
ohne Grundbord	400 x 500 x 250	1.600	700	900	1.915 €	SPT 1600-700 L	SPT 1600-700 R
ohne Grundbord	500 x 400 x 250	1.800	600	900	1.845 €	SPT 1800-600 L	SPT 1800-600 R
ohne Grundbord	500 x 500 x 250	1.900	700	900	1.848 €	SPT 1900-700 L	SPT 1900-700 R
ohne Grundbord	600 x 500 x 300	2.000	700	900	2.187 €	SPT 2000-700 L	SPT 2000-700 R
ohne Grundbord	600 x 500 x 300	2.400	700	900	2.285 €	SPT 2400-700 L	SPT 2400-700 R



Spültisch mit 2 Becken

Ausführung: Chromnickelstahl 18/10. Mit 3-seitiger Beckenverkleidung, inkl. Standrohrventil. 3-seitig 50 mm abgekantet an der Rückseite 50 mm aufgekantet. Gerillte Abtropffläche links und rechts, Becken mittig angeordnet.

	Beckengröße	L	T	H	Preis	Modell-Nr.
mit Grundbord	400 x 400 x 250	2.000	600	900	2.376 €	SPT-G 2000-600
mit Grundbord	500 x 400 x 250	2.500	600	900	2.843 €	SPT-G 2500-600
mit Grundbord	600 x 500 x 300	2.600	700	900	4.071 €	SPT-G 2600-700
ohne Grundbord	400 x 400 x 250	2.000	600	900	2.004 €	SPT 2000-600
ohne Grundbord	500 x 400 x 250	2.500	600	900	2.552 €	SPT 2500-600
ohne Grundbord	600 x 500 x 300	2.600	700	900	3.640 €	SPT 2600-700



Spültisch mit 1 Becken und Schiebetüren

Ausführung: Chromnickelstahl 18/10. Inkl. Standrohrventil, 3-seitig 50 mm abgekantet, an der Rückseite 50 mm aufgekantet.

Beckengröße	L	T	H	Preis	Becken links Modell-Nr.	Becken rechts Modell-Nr.
400 x 400 x 250	1.200	600	900	2.153 €	SPT1-ST 400-400 L	SPT1-ST 400-400 R
500 x 400 x 250	1.200	600	900	2.322 €	SPT1-ST 500-400 L	SPT1-ST 500-400 R
500 x 500 x 250	1.200	700	900	2.438 €	SPT1-ST 500-500 L	SPT1-ST 500-500 R
600 x 500 x 250	1.400	700	900	2.559 €	SPT1-ST 600-500 L	SPT1-ST 600-500 R



Spültisch mit 2 Becken und Schiebetüren

Ausführung: Chromnickelstahl 18/10. Inkl. Standrohrventil, 3-seitig 50 mm abgekantet, an der Rückseite 50 mm aufgekantet.

Beckengröße	L	T	H	Preis	Modell-Nr.
400 x 400 x 200	1.000	600	900	2.006 €	SPT2-ST 1000-600
500 x 400 x 250	1.200	600	900	2.400 €	SPT2-ST 1200-600
500 x 500 x 250	1.200	700	900	2.511 €	SPT2-ST 1200-700
600 x 500 x 250	1.400	700	900	2.734 €	SPT2-ST 1400-700
600 x 600 x 300	1.400	800	900	3.091 €	SPT2-ST 1400-800



Spültisch mit 2 Becken und Schiebetüren

Ausführung: Chromnickelstahl 18/10. Inkl. Standrohrventil, 3-seitig 50 mm abgekantet, an der Rückseite 50 mm aufgekantet.

Beckengröße	L	T	H	Preis	Becken links Modell-Nr.	Becken rechts Modell-Nr.
400 x 400 x 250	1.500	600	900	2.647 €	SPT2-ST 1500-600 L	SPT2-ST 1500-600 R
400 x 500 x 250	1.600	700	900	2.863 €	SPT2-ST 1600-700 L	SPT2-ST 1600-700 R
500 x 400 x 250	1.800	600	900	2.931 €	SPT2-ST 1800-600 L	SPT2-ST 1800-600 R
500 x 500 x 250	1.900	700	900	3.051 €	SPT2-ST 1900-700 L	SPT2-ST 1900-700 R
600 x 500 x 300	2.000	700	900	3.110 €	SPT2-ST 2000-700 L	SPT2-ST 2000-700 R
600 x 500 x 300	2.400	700	900	3.184 €	SPT2-ST 2400-700 L	SPT2-ST 2400-700 R



Handwaschbecken-Kombination

Ausführung: Chromnickelstahl 18/10. Anschlussfertig montiert für Kalt- und Warmwasser, sowie gemeinsame Abflussverbindung. Inkl. schwenkbarem Einloch-Spültisch-Hebelmischer 1/2". Inkl. Standrohr und Standrohrventil.

Länge	Tiefe	Höhe	oberes Becken	unteres Becken	Preis	Modell-Nr.
500	600	900	340 x 230 x 130	400 x 400 x 200	1.094 €	HWBK 500-600
500	700	900	340 x 230 x 130	400 x 400 x 200	1.094 €	HWBK 500-700



Handwaschbecken-Kombination mit Sensor

Ausführung: Chromnickelstahl 18/10. Anschlussfertig montiert für Kalt- und Warmwasser, sowie gemeinsame Abflussverbindung. Inkl. schwenkbarem Einloch-Spültisch-Hebelmischer 1/2". Mit Sensor-Mischbatterie. Inkl. Standrohr und Standrohrventil.

Länge	Tiefe	Höhe	oberes Becken	unteres Becken	Preis	Modell-Nr.
500	600	900	340 x 230 x 130	400 x 400 x 200	1.489 €	HWBK 500-600 S
500	700	900	340 x 230 x 130	400 x 400 x 200	1.489 €	HWBK 500-700 S

Schranktische

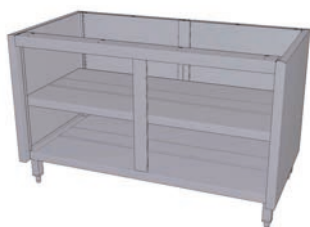

Schranktisch ohne Türen (ohne Arbeitsplatte)

Ausführung: Chromnickelstahl 1.4301. Offener Schrankraum inkl. 3-fach höhenverstellbarem Zwischenbord. Auf höhenverstellbaren Fußstollen. Gesamthöhe inkl. Arbeitsplatte 900 mm.

L	T 560 Preis	Modell-Nr.	T 660 Preis	Modell-Nr.	T 760 Preis	Modell-Nr.
400	547 €	ST 400-560	564 €	ST 400-660	593 €	ST 400-760
500	574 €	ST 500-560	593 €	ST 500-660	620 €	ST 500-760
600	602 €	ST 600-560	623 €	ST 600-660	646 €	ST 600-760
700	632 €	ST 700-560	649 €	ST 700-660	674 €	ST 700-760
800	657 €	ST 800-560	677 €	ST 800-660	704 €	ST 800-760
900	687 €	ST 900-560	709 €	ST 900-660	731 €	ST 900-760
1.000	715 €	ST 1000-560	735 €	ST 1000-660	759 €	ST 1000-760
1.100	752 €	ST 1100-560	776 €	ST 1100-660	796 €	ST 1100-760
1.200	785 €	ST 1200-560	813 €	ST 1200-660	827 €	ST 1200-760
1.300	827 €	ST 1300-560	849 €	ST 1300-660	866 €	ST 1300-760
1.400	860 €	ST 1400-560	882 €	ST 1400-660	905 €	ST 1400-760
1.500	912 €	ST 1500-560	936 €	ST 1500-660	958 €	ST 1500-760
1.600	958 €	ST 1600-560	989 €	ST 1600-660	1.011 €	ST 1600-760
1.700	1.011 €	ST 1700-560	1.043 €	ST 1700-660	1.063 €	ST 1700-760
1.800	1.052 €	ST 1800-560	1.083 €	ST 1800-660	1.101 €	ST 1800-760
1.900	1.097 €	ST 1900-560	1.127 €	ST 1900-660	1.166 €	ST 1900-760
2.000	1.155 €	ST 2000-560	1.169 €	ST 2000-660	1.219 €	ST 2000-760
2.100	1.206 €	ST 2100-560	1.239 €	ST 2100-660	1.290 €	ST 2100-760
2.200	1.255 €	ST 2200-560	1.298 €	ST 2200-660	1.330 €	ST 2200-760
2.300	1.303 €	ST 2300-560	1.340 €	ST 2300-660	1.368 €	ST 2300-760
2.400	1.347 €	ST 2400-560	1.386 €	ST 2400-660	1.416 €	ST 2400-760
2.500	1.381 €	ST 2500-560	1.431 €	ST 2500-660	1.453 €	ST 2500-760
2.600	1.425 €	ST 2600-560	1.468 €	ST 2600-660	1.485 €	ST 2600-760
2.700	1.469 €	ST 2700-560	1.506 €	ST 2700-660	1.533 €	ST 2700-760
2.800	1.507 €	ST 2800-560	1.556 €	ST 2800-660	1.573 €	ST 2800-760

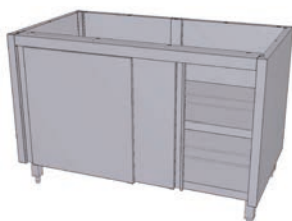

Schranktisch mit Türen (ohne Arbeitsplatte)

Ausführung: Chromnickelstahl 1.4301. Schrankraum von 400 – 600 mm Länge mit 1 Flügeltür. 700 – 900 mm Länge mit 2 Flügeltüren. Ab 1.000 mm Länge mit Schiebetüren. Inkl. 3-fach höhenverstellbarem Zwischenbord. Auf höhenverstellbaren Fußstollen. Gesamthöhe inkl. Arbeitsplatte 900 mm.

L	T 560 Preis	Modell-Nr.	T 660 Preis	Modell-Nr.	T 760 Preis	Modell-Nr.
400	691 €	ST-FT 400-560	713 €	ST-FT 400-660	742 €	ST-FT 400-760
500	749 €	ST-FT 500-560	773 €	ST-FT 500-660	799 €	ST-FT 500-760
600	806 €	ST-FT 600-560	833 €	ST-FT 600-660	856 €	ST-FT 600-760
700	864 €	ST-FT 700-560	887 €	ST-FT 700-660	912 €	ST-FT 700-760
800	920 €	ST-FT 800-560	945 €	ST-FT 800-660	971 €	ST-FT 800-760
900	978 €	ST-FT 900-560	1.006 €	ST-FT 900-660	1.028 €	ST-FT 900-760
1.000	1.036 €	ST-ST 1000-560	1.059 €	ST-ST 1000-660	1.084 €	ST-ST 1000-760
1.100	1.096 €	ST-ST 1100-560	1.118 €	ST-ST 1100-660	1.145 €	ST-ST 1100-760
1.200	1.154 €	ST-ST 1200-560	1.184 €	ST-ST 1200-660	1.205 €	ST-ST 1200-760
1.300	1.219 €	ST-ST 1300-560	1.244 €	ST-ST 1300-660	1.266 €	ST-ST 1300-760
1.400	1.278 €	ST-ST 1400-560	1.305 €	ST-ST 1400-660	1.328 €	ST-ST 1400-760
1.500	1.359 €	ST-ST 1500-560	1.385 €	ST-ST 1500-660	1.410 €	ST-ST 1500-760
1.600	1.423 €	ST-ST 1600-560	1.461 €	ST-ST 1600-660	1.489 €	ST-ST 1600-760
1.700	1.504 €	ST-ST 1700-560	1.542 €	ST-ST 1700-660	1.565 €	ST-ST 1700-760
1.800	1.568 €	ST-ST 1800-560	1.604 €	ST-ST 1800-660	1.641 €	ST-ST 1800-760
1.900	1.637 €	ST-ST 1900-560	1.673 €	ST-ST 1900-660	1.715 €	ST-ST 1900-760
2.000	1.722 €	ST-ST 2000-560	1.758 €	ST-ST 2000-660	1.796 €	ST-ST 2000-760
2.100	1.793 €	ST-ST 2100-560	1.832 €	ST-ST 2100-660	1.890 €	ST-ST 2100-760
2.200	1.867 €	ST-ST 2200-560	1.918 €	ST-ST 2200-660	1.956 €	ST-ST 2200-760
2.300	1.943 €	ST-ST 2300-560	1.990 €	ST-ST 2300-660	2.023 €	ST-ST 2300-760
2.400	2.012 €	ST-ST 2400-560	2.057 €	ST-ST 2400-660	2.092 €	ST-ST 2400-760
2.500	2.073 €	ST-ST 2500-560	2.126 €	ST-ST 2500-660	2.224 €	ST-ST 2500-760
2.600	2.393 €	ST-ST 2600-560	2.442 €	ST-ST 2600-660	2.468 €	ST-ST 2600-760
2.700	2.463 €	ST-ST 2700-560	2.506 €	ST-ST 2700-660	2.536 €	ST-ST 2700-760
2.800	2.523 €	ST-ST 2800-560	2.577 €	ST-ST 2800-660	2.604 €	ST-ST 2800-760

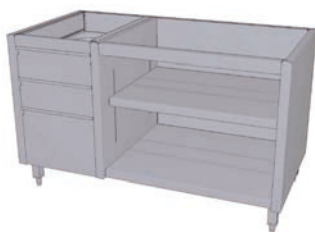

Schranktisch ohne Türen, mit Schubladenblock (ohne Arbeitsplatte)

Ausführung: Chromnickelstahl 1.4301. Inkl. 3-fach höhenverstellbarem Zwischenbord. Schubladenblock bestehend aus 2 Kastenschubladen GN 1/1-100 und einer Kastenschublade GN 1/1-200. Ausführung auf CNS-Vollauszügen. Auf höhenverstellbaren Fußstollen. Gesamthöhe inkl. Arbeitsplatte 900 mm.

L	T 560			T 660			T 760		
	Preis	Schubladenblock links Modell-Nr.	rechts Modell-Nr.	Preis	Schubladenblock links Modell-Nr.	rechts Modell-Nr.	Preis	Schubladenblock links Modell-Nr.	rechts Modell-Nr.
1.000	1.638 €	ST-SB 1000-560 L	ST-SB 1000-560 R	1.652 €	ST-SB 1000-660 L	ST-SB 1000-660 R	1.702 €	ST-SB 1000-760 L	ST-SB 1000-760 R
1.100	1.651 €	ST-SB 1100-560 L	ST-SB 1100-560 R	1.666 €	ST-SB 1100-660 L	ST-SB 1100-660 R	1.705 €	ST-SB 1100-760 L	ST-SB 1100-760 R
1.200	1.656 €	ST-SB 1200-560 L	ST-SB 1200-560 R	1.674 €	ST-SB 1200-660 L	ST-SB 1200-660 R	1.707 €	ST-SB 1200-760 L	ST-SB 1200-760 R
1.300	1.657 €	ST-SB 1300-560 L	ST-SB 1300-560 R	1.678 €	ST-SB 1300-660 L	ST-SB 1300-660 R	1.710 €	ST-SB 1300-760 L	ST-SB 1300-760 R
1.400	1.679 €	ST-SB 1400-560 L	ST-SB 1400-560 R	1.681 €	ST-SB 1400-660 L	ST-SB 1400-660 R	1.717 €	ST-SB 1400-760 L	ST-SB 1400-760 R
1.500	1.709 €	ST-SB 1500-560 L	ST-SB 1500-560 R	1.702 €	ST-SB 1500-660 L	ST-SB 1500-660 R	1.738 €	ST-SB 1500-760 L	ST-SB 1500-760 R
1.600	1.762 €	ST-SB 1600-560 L	ST-SB 1600-560 R	1.769 €	ST-SB 1600-660 L	ST-SB 1600-660 R	1.806 €	ST-SB 1600-760 L	ST-SB 1600-760 R
1.700	1.826 €	ST-SB 1700-560 L	ST-SB 1700-560 R	1.852 €	ST-SB 1700-660 L	ST-SB 1700-660 R	1.870 €	ST-SB 1700-760 L	ST-SB 1700-760 R
1.800	1.874 €	ST-SB 1800-560 L	ST-SB 1800-560 R	1.892 €	ST-SB 1800-660 L	ST-SB 1800-660 R	1.924 €	ST-SB 1800-760 L	ST-SB 1800-760 R
1.900	1.927 €	ST-SB 1900-560 L	ST-SB 1900-560 R	1.947 €	ST-SB 1900-660 L	ST-SB 1900-660 R	1.999 €	ST-SB 1900-760 L	ST-SB 1900-760 R
2.000	1.996 €	ST-SB 2000-560 L	ST-SB 2000-560 R	2.021 €	ST-SB 2000-660 L	ST-SB 2000-660 R	2.070 €	ST-SB 2000-760 L	ST-SB 2000-760 R
2.100	2.013 €	ST-SB 2100-560 L	ST-SB 2100-560 R	2.085 €	ST-SB 2100-660 L	ST-SB 2100-660 R	2.153 €	ST-SB 2100-760 L	ST-SB 2100-760 R
2.200	2.074 €	ST-SB 2200-560 L	ST-SB 2200-560 R	2.157 €	ST-SB 2200-660 L	ST-SB 2200-660 R	2.205 €	ST-SB 2200-760 L	ST-SB 2200-760 R
2.300	2.176 €	ST-SB 2300-560 L	ST-SB 2300-560 R	2.217 €	ST-SB 2300-660 L	ST-SB 2300-660 R	2.261 €	ST-SB 2300-760 L	ST-SB 2300-760 R
2.400	2.228 €	ST-SB 2400-560 L	ST-SB 2400-560 R	2.269 €	ST-SB 2400-660 L	ST-SB 2400-660 R	2.321 €	ST-SB 2400-760 L	ST-SB 2400-760 R
2.500	2.277 €	ST-SB 2500-560 L	ST-SB 2500-560 R	2.330 €	ST-SB 2500-660 L	ST-SB 2500-660 R	2.375 €	ST-SB 2500-760 L	ST-SB 2500-760 R
2.600	2.325 €	ST-SB 2600-560 L	ST-SB 2600-560 R	2.382 €	ST-SB 2600-660 L	ST-SB 2600-660 R	2.429 €	ST-SB 2600-760 L	ST-SB 2600-760 R
2.700	2.344 €	ST-SB 2700-560 L	ST-SB 2700-560 R	2.434 €	ST-SB 2700-660 L	ST-SB 2700-660 R	2.497 €	ST-SB 2700-760 L	ST-SB 2700-760 R
2.800	2.427 €	ST-SB 2800-560 L	ST-SB 2800-560 R	2.494 €	ST-SB 2800-660 L	ST-SB 2800-660 R	2.545 €	ST-SB 2800-760 L	ST-SB 2800-760 R

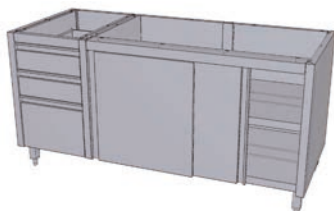

Schranktisch mit Türen und Schubladenblock (ohne Arbeitsplatte)

Ausführung: Chromnickelstahl 1.4301. Inkl. 3-fach höhenverstellbarem Zwischenbord. Schrankraum von 1.000 – 1.300 mm Länge mit 1 Flügeltür. Ab 1.400 mm Länge mit Schiebetüren. Schubladenblock bestehend aus 2 Kastenschubladen GN 1/1-100 und einer Kastenschublade GN 1/1-200. Ausführung auf CNS-Vollauszügen. Auf höhenverstellbaren Fußstollen. Gesamthöhe inkl. Arbeitsplatte 900 mm.

L	T 560			T 660			T 760		
	Preis	Schubladenblock links Modell-Nr.	rechts Modell-Nr.	Preis	Schubladenblock links Modell-Nr.	rechts Modell-Nr.	Preis	Schubladenblock links Modell-Nr.	rechts Modell-Nr.
1.000	1.898 €	ST-SB-FT 1000-560 L	ST-SB-FT 1000-560 R	1.931 €	ST-SB-FT 1000-660 L	ST-SB-FT 1000-660 R	1.962 €	ST-SB-FT 1000-760 L	ST-SB-FT 1000-760 R
1.100	1.958 €	ST-SB-FT 1100-560 L	ST-SB-FT 1100-560 R	1.992 €	ST-SB-FT 1100-660 L	ST-SB-FT 1100-660 R	2.027 €	ST-SB-FT 1100-760 L	ST-SB-FT 1100-760 R
1.200	2.018 €	ST-SB-FT 1200-560 L	ST-SB-FT 1200-560 R	2.054 €	ST-SB-FT 1200-660 L	ST-SB-FT 1200-660 R	2.091 €	ST-SB-FT 1200-760 L	ST-SB-FT 1200-760 R
1.300	2.077 €	ST-SB-FT 1300-560 L	ST-SB-FT 1300-560 R	2.116 €	ST-SB-FT 1300-660 L	ST-SB-FT 1300-660 R	2.156 €	ST-SB-FT 1300-760 L	ST-SB-FT 1300-760 R
1.400	2.137 €	ST-SB-ST 1400-560 L	ST-SB-ST 1400-560 R	2.179 €	ST-SB-ST 1400-660 L	ST-SB-ST 1400-660 R	2.220 €	ST-SB-ST 1400-760 L	ST-SB-ST 1400-760 R
1.500	2.198 €	ST-SB-ST 1500-560 L	ST-SB-ST 1500-560 R	2.241 €	ST-SB-ST 1500-660 L	ST-SB-ST 1500-660 R	2.284 €	ST-SB-ST 1500-760 L	ST-SB-ST 1500-760 R
1.600	2.256 €	ST-SB-ST 1600-560 L	ST-SB-ST 1600-560 R	2.302 €	ST-SB-ST 1600-660 L	ST-SB-ST 1600-660 R	2.347 €	ST-SB-ST 1600-760 L	ST-SB-ST 1600-760 R
1.700	2.316 €	ST-SB-ST 1700-560 L	ST-SB-ST 1700-560 R	2.364 €	ST-SB-ST 1700-660 L	ST-SB-ST 1700-660 R	2.411 €	ST-SB-ST 1700-760 L	ST-SB-ST 1700-760 R
1.800	2.376 €	ST-SB-ST 1800-560 L	ST-SB-ST 1800-560 R	2.426 €	ST-SB-ST 1800-660 L	ST-SB-ST 1800-660 R	2.476 €	ST-SB-ST 1800-760 L	ST-SB-ST 1800-760 R
1.900	2.435 €	ST-SB-ST 1800-560 L	ST-SB-ST 1900-560 R	2.487 €	ST-SB-ST 1900-660 L	ST-SB-ST 1900-660 R	2.540 €	ST-SB-ST 1900-760 L	ST-SB-ST 1900-760 R
2.000	2.495 €	ST-SB-ST 2000-560 L	ST-SB-ST 2000-560 R	2.550 €	ST-SB-ST 2000-660 L	ST-SB-ST 2000-660 R	2.604 €	ST-SB-ST 2000-760 L	ST-SB-ST 2000-760 R
2.100	2.555 €	ST-SB-ST 2100-560 L	ST-SB-ST 2100-560 R	2.611 €	ST-SB-ST 2100-660 L	ST-SB-ST 2100-660 R	2.668 €	ST-SB-ST 2100-760 L	ST-SB-ST 2100-760 R
2.200	2.615 €	ST-SB-ST 2200-560 L	ST-SB-ST 2200-560 R	2.673 €	ST-SB-ST 2200-660 L	ST-SB-ST 2200-660 R	2.732 €	ST-SB-ST 2200-760 L	ST-SB-ST 2200-760 R
2.300	2.673 €	ST-SB-ST 2300-560 L	ST-SB-ST 2300-560 R	2.735 €	ST-SB-ST 2300-660 L	ST-SB-ST 2300-660 R	2.797 €	ST-SB-ST 2300-760 L	ST-SB-ST 2300-760 R
2.400	2.733 €	ST-SB-ST 2400-560 L	ST-SB-ST 2400-560 R	2.797 €	ST-SB-ST 2400-660 L	ST-SB-ST 2400-660 R	2.861 €	ST-SB-ST 2400-760 L	ST-SB-ST 2400-760 R
2.500	2.794 €	ST-SB-ST 2500-560 L	ST-SB-ST 2500-560 R	2.859 €	ST-SB-ST 2500-660 L	ST-SB-ST 2500-660 R	2.925 €	ST-SB-ST 2500-760 L	ST-SB-ST 2500-760 R
2.600	2.853 €	ST-SB-ST 2600-560 L	ST-SB-ST 2600-560 R	2.920 €	ST-SB-ST 2600-660 L	ST-SB-ST 2600-660 R	2.989 €	ST-SB-ST 2600-760 L	ST-SB-ST 2600-760 R
2.700	2.913 €	ST-SB-ST 2700-560 L	ST-SB-ST 2700-560 R	2.983 €	ST-SB-ST 2700-660 L	ST-SB-ST 2700-660 R	3.052 €	ST-SB-ST 2700-760 L	ST-SB-ST 2700-760 R
2.800	2.973 €	ST-SB-ST 2800-560 L	ST-SB-ST 2800-560 R	3.045 €	ST-SB-ST 2800-660 L	ST-SB-ST 2800-660 R	3.117 €	ST-SB-ST 2800-760 L	ST-SB-ST 2800-760 R

Schranktische

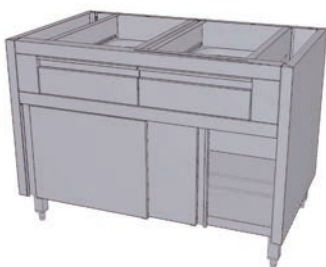

Schranktisch mit Schiebetüren, Schubladenreihe (ohne Arbeitsplatte)

Ausführung: Chromnickelstahl 1.4301. Schrankraum von 500 – 600 mm Länge mit 1 Flügeltür. 700 – 900 mm Länge mit 2 Flügeltüren. Ab 1.000 mm Länge mit Schiebetüren. Ohne Zwischenbord. Schubladenreihe bestehend aus Kastenschubladen GN 1/1-100. Ausführung auf CNS-Vollauszügen. Schrank auf höhenverstellbaren Fußstollen. Gesamthöhe inkl. Arbeitsplatte 900 mm.

Länge	Schubladen	T 560 Preis	Modell-Nr.	T 660 Preis	Modell-Nr.	T 760 Preis	Modell-Nr.
1.000	2	1.233 €	ST-SR-ST 1000-560	1.273 €	ST-SR-ST 1000-660	1.315 €	ST-SR-ST 1000-760
1.100	2	1.569 €	ST-SR-ST 1100-560	1.612 €	ST-SR-ST 1100-660	1.650 €	ST-SR-ST 1100-760
1.200	2	1.621 €	ST-SR-ST 1200-560	1.661 €	ST-SR-ST 1200-660	1.697 €	ST-SR-ST 1200-760
1.300	2	1.670 €	ST-SR-ST 1300-560	1.706 €	ST-SR-ST 1300-660	1.742 €	ST-SR-ST 1300-760
1.400	2	1.718 €	ST-SR-ST 1400-560	1.757 €	ST-SR-ST 1400-660	1.788 €	ST-SR-ST 1400-760
1.500	2	1.781 €	ST-SR-ST 1500-560	1.823 €	ST-SR-ST 1500-660	1.856 €	ST-SR-ST 1500-760
1.600	3	2.136 €	ST-SR-ST 1600-560	2.175 €	ST-SR-ST 1600-660	2.211 €	ST-SR-ST 1600-760
1.700	3	2.198 €	ST-SR-ST 1700-560	2.242 €	ST-SR-ST 1700-660	2.269 €	ST-SR-ST 1700-760
1.800	3	2.254 €	ST-SR-ST 1800-560	2.322 €	ST-SR-ST 1800-660	2.334 €	ST-SR-ST 1800-760
1.900	3	2.311 €	ST-SR-ST 1900-560	2.347 €	ST-SR-ST 1900-660	2.460 €	ST-SR-ST 1900-760
2.000	4	2.673 €	ST-SR-ST 2000-560	2.711 €	ST-SR-ST 2000-660	2.750 €	ST-SR-ST 2000-760
2.100	4	2.733 €	ST-SR-ST 2100-560	2.773 €	ST-SR-ST 2100-660	2.817 €	ST-SR-ST 2100-760
2.200	4	2.797 €	ST-SR-ST 2200-560	2.846 €	ST-SR-ST 2200-660	2.878 €	ST-SR-ST 2200-760
2.300	4	2.863 €	ST-SR-ST 2300-560	2.906 €	ST-SR-ST 2300-660	2.933 €	ST-SR-ST 2300-760
2.400	5	3.207 €	ST-SR-ST 2400-560	3.247 €	ST-SR-ST 2400-660	3.278 €	ST-SR-ST 2400-760
2.500	5	3.262 €	ST-SR-ST 2500-560	3.317 €	ST-SR-ST 2500-660	3.326 €	ST-SR-ST 2500-760
2.600	5	3.563 €	ST-SR-ST 2600-560	3.602 €	ST-SR-ST 2600-660	3.616 €	ST-SR-ST 2600-760
2.700	5	3.630 €	ST-SR-ST 2700-560	3.661 €	ST-SR-ST 2700-660	3.681 €	ST-SR-ST 2700-760
2.800	5	3.694 €	ST-SR-ST 2800-560	3.733 €	ST-SR-ST 2800-660	3.747 €	ST-SR-ST 2800-760
2.900	6	4.049 €	ST-SR-ST 2900-560	4.089 €	ST-SR-ST 2900-660	4.102 €	ST-SR-ST 2900-760
3.000	6	4.117 €	ST-SR-ST 3000-560	4.160 €	ST-SR-ST 3000-660	4.165 €	ST-SR-ST 3000-760



Schranktisch GN, 1 Abteil offen (ohne Arbeitsplatte)

Ausführung: Chromnickelstahl 18/10. Schrankfach mit 7 Paar Winkelauflagen (herausnehmbar). Mit Fußgestell, Bodenfreiheit 150 mm. Gesamthöhe ohne Arbeitsplatte 850 mm.

GN	Länge	T 560 Preis	Modell-Nr.	T 660 Preis	Modell-Nr.	T 760 Preis	Modell-Nr.
GN 1/1	440	963 €	ST-GN 560	999 €	ST-GN 660	1.053 €	ST-GN 760



Schranktisch GN, 1 Abteile mit Flügeltür (ohne Arbeitsplatte)

Ausführung: Chromnickelstahl 18/10. Schrankfach mit 7 Paar Winkelauflagen (herausnehmbar). Mit Fußgestell, Bodenfreiheit 150 mm. Gesamthöhe ohne Arbeitsplatte 850 mm.

GN	Länge	T 560 Preis	Modell-Nr.	T 660 Preis	Modell-Nr.	T 760 Preis	Modell-Nr.
GN 1/1	440	1.100 €	ST-GN-FT 440-560	1.137 €	ST-GN-FT 440-660	1.196 €	ST-GN-FT 440-760



Schranktisch GN, 2 Abteile offen (ohne Arbeitsplatte)

Ausführung: Chromnickelstahl 18/10. 2 Schrankfächer mit je 7 Paar Winkelauflagen (herausnehmbar). Mit Fußgestell, Bodenfreiheit 150 mm. Gesamthöhe ohne Arbeitsplatte 850 mm.

GN	Länge	T 560 Preis	Modell-Nr.	T 660 Preis	Modell-Nr.	T 760 Preis	Modell-Nr.
GN 1/1	840	1.731 €	ST-2GN 840-560	1.798 €	ST-2GN 840-660	1.895 €	ST-2GN 840-760

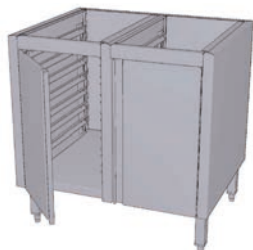

Schranktisch GN, 2 Abteile mit Flügeltür (ohne Arbeitsplatte)

Ausführung: Chromnickelstahl 18/10. 2 Schrankfächer mit je 7 Paar Winkelauflagen (herausnehmbar). Mit Fußgestell, Bodenfreiheit 150 mm. Gesamthöhe ohne Arbeitsplatte 850 mm.

GN	Länge	T 560 Preis	Modell-Nr.	T 660 Preis	Modell-Nr.	T 760 Preis	Modell-Nr.
GN 1/1	840	1.886 €	ST-2GN-FT 840-560	1.952 €	ST-2GN-FT 840-660	2.050 €	ST-2GN-FT 840-760

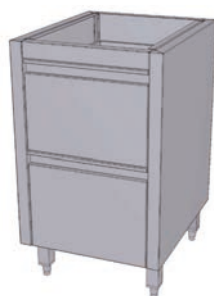

Schubladenblock, freistehend, mit 2 Kastenschubladen GN

Ausführung: Chromnickelstahl 18/10. Kastenschublade GN 1/1 oder GN 2/1, Tiefe 560 mm für GN 2/3. Ausführung auf Edelstahl-Teleskop-Vollauszügen, 70 kg belastbar. **Ohne** GN-Behälter. Mit Fußgestell, Bodenfreiheit 150 mm. Gesamthöhe inkl. Arbeitsplatte 900 mm.

GN	Länge	T 560 Preis	Modell-Nr.	T 660 Preis	Modell-Nr.	T 760 Preis	Modell-Nr.
GN 1/1	440	867 €	SB 2KS-440-560	899 €	SB 2KS-440-660	956 €	SB 2KS-440-760
GN 2/1	765	1.029 €	SB 2KS-765-560	1.065 €	SB 2KS-765-660	1.130 €	SB 2KS-765-760

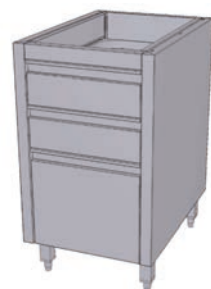

Schubladenblock, freistehend, mit 3 Kastenschubladen GN

Ausführung: Chromnickelstahl 18/10. Kastenschublade GN 1/1 oder GN 2/1, Tiefe 560 mm für GN 2/3. Ausführung auf Edelstahl-Teleskop-Vollauszügen, 70 kg belastbar. **Ohne** GN-Behälter. Mit Fußgestell, Bodenfreiheit 150 mm. Gesamthöhe inkl. Arbeitsplatte 900 mm.

GN	Länge	T 560 Preis	Modell-Nr.	T 660 Preis	Modell-Nr.	T 760 Preis	Modell-Nr.
GN 1/1	440	1.077 €	SB 3KS-440-560	1.109 €	SB 3KS-440-660	1.166 €	SB 3KS-440-760
GN 2/1	765	1.239 €	SB 3KS-765-560	1.275 €	SB 3KS-765-660	1.340 €	SB 3KS-765-760



Schubladenblock, freistehend, mit 4 Kastenschubladen GN

Ausführung: Chromnickelstahl 18/10. Kastenschublade GN 1/1 oder GN 2/1, Tiefe 560 mm für GN 2/3. Ausführung auf Edelstahl-Teleskop-Vollauszügen, 70 kg belastbar. **Ohne** GN-Behälter. Mit Fußgestell, Bodenfreiheit 150 mm. Gesamthöhe inkl. Arbeitsplatte 900 mm.

GN	Länge	T 560 Preis	Modell-Nr.	T 660 Preis	Modell-Nr.	T 760 Preis	Modell-Nr.
GN 1/1	440	1.340 €	SB 4KS-440-560	1.371 €	SB 4KS-440-660	1.428 €	SB 4KS-440-760
GN 2/1	765	1.502 €	SB 4KS-765-560	1.537 €	SB 4KS-765-660	1.602 €	SB 4KS-765-760

	Preis
Mehrpreis für gedämpften Einzug (Preis pro Schublade)	42 €
fahrbar durch 4 Lenkrollen ø 125 mm, 2 mit und 2 ohne Feststeller	205 €
Schiebegriffe für fahrbare Tische	65 €
Eckschutz (schwarz RAL 9011) für fahrbare Tische	105 €
Zylinder-Druckschloss für Schiebetüren	130 €
Zylinder-Hebelschloss für Flügeltüren, Schublade oder Pultdeckel	130 €

► Schranktische

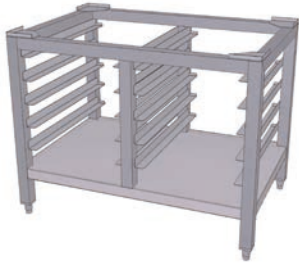

Untergestell für Kombidämpfer

Ausführung: Chromnickelstahl 18/10. Offenes Rohrgestell mit 4 CNS-Vierkanrohrbeinen 40 x 40 x 1,25 mm, mit höhenverstellbaren Fußstollen. Gestell mit 2 Fächern, je 7 Paar Winkelauflagen für GN-Behälter/Bleche.

Länge	Tiefe	Höhe	Grundbord	Preis	Modell-Nr.
640	700	950	mit	890 €	UG KD-G 640
640	700	950	ohne	770 €	UG KD 640
840	700	950	mit	960 €	UG KD-G 840
840	700	950	ohne	830 €	UG KD 840



Untergestell für Spülmaschine

Ausführung: Chromnickelstahl 18/10. Offenes Rohrgestell mit 4 CNS-Vierkanrohrbeinen 40 x 40 x 1,25 mm, mit höhenverstellbaren Fußstollen. Gestell mit 2 Paar Winkelauflagen für GN-Behälter/Bleche.

Länge	Tiefe	Höhe	Preis	Modell-Nr.
470	440	550	364 €	UG SM 470
590	550	400	358 €	UG SM 590
600	530	550	395 €	UG SM 600

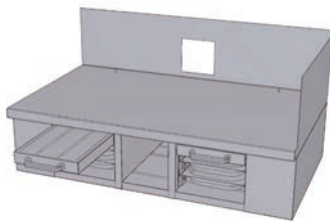

Unterbau für Elektro-Variocooking-Center

Ausführung: Chromnickelstahl 18/10. 3-seitig geschlossen mit Grundboden. Links und rechts jeweils ein 320 mm breites Bord mit Teleskop-Auszügen als Ablageflächen unter den Tiegeln. Die Oberfläche der Borde ist um 80 mm tiefer als Oberkante Abdeckplatte. Auszugslänge Borde 320 mm von der Vorderkante Abdeckplatte. Für bauseitigen Sockel.

Länge	Tiefe	Höhe	Preis	Modell-Nr.
1.300	850	370/770	2.324 €	EC SM 1300
1.500	850	370/770	2.455 €	EC SM 1500

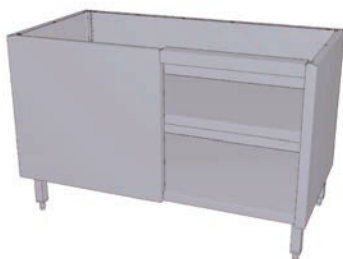

Eckschranktisch mit Blindteil offen (ohne Arbeitsplatte)

Ausführung: Chromnickelstahl 1.4301. Höhe 900 mm, 1 Schrankraum offen mit Blindteil rechts oder links, 1 höhenverstellbares Zwischenbord, höhenverstellbares Fußgestell, 150 mm hoch. Gesamthöhe inkl. Arbeitsplatte 900 mm.

Länge	T 560		T 660		T 760	
	Preis	Blindteil links Modell-Nr.	Blindteil rechts Modell-Nr.	Preis	Blindteil links Modell-Nr.	Blindteil rechts Modell-Nr.
1.100	949 €	AS-E 560 L	AS-E 560 R			
1.200				1.048 €	AS-E 660 L	AS-E 660 R
1.300						1.148 € AS-E 760 L AS-E 760 R

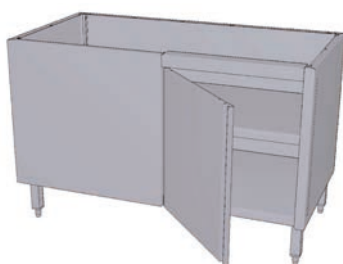

Eckschranktisch mit Blindteil und Flügeltür (ohne Arbeitsplatte)

Ausführung: Chromnickelstahl 1.4301. Höhe 900 mm, 1 Schrankraum mit Flügeltür und Blindteil rechts oder links, 1 höhenverstellbares Zwischenbord, höhenverstellbares Fußgestell, 150 mm hoch. Gesamthöhe inkl. Arbeitsplatte 900 mm.

Länge	T 560		T 660		T 760	
	Preis	Blindteil links Modell-Nr.	Blindteil rechts Modell-Nr.	Preis	Blindteil links Modell-Nr.	Blindteil rechts Modell-Nr.
1.100	1.131 €	AS-E-FT 560 L	AS-E-FT 560 R			
1.200				1.241 €	AS-E-FT 660 L	AS-E-FT 660 R
1.300						1.353 € AS-E-FT 660 L AS-E-FT 660 R

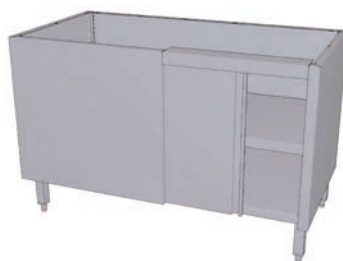

Eckschranktisch mit Blindteil und Schiebetür (ohne Arbeitsplatte)

Ausführung: Chromnickelstahl 1.4301. Höhe 900 mm, 1 Schrankraum mit Schiebetür und Blindteil rechts oder links, 1 höhenverstellbares Zwischenbord, höhenverstellbares Fußgestell, 150 mm hoch. Gesamthöhe inkl. Arbeitsplatte 900 mm.

Länge	T 560		T 660		T 760	
	Preis	Blindteil links Modell-Nr.	Blindteil rechts Modell-Nr.	Preis	Blindteil links Modell-Nr.	Blindteil rechts Modell-Nr.
1.100	1.187 €	AS-E-ST 560 L	AS-E-ST 560 R			
1.200				1.297 €	AS-E-ST 660 L	AS-E-ST 660 R
1.300						1.409 € AS-E-ST 760 L AS-E-ST 760 R

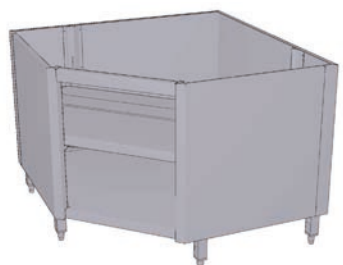

Eckschranktisch offen (ohne Arbeitsplatte)

Ausführung: Chromnickelstahl 1.4301. Höhe 900 mm. 1 Schrankraum offen, Blindteil rechts und links, 1 dreifach höhenverstellbares Zwischenbord, höhenverstellbares Fußgestell, 150 mm hoch. Gesamthöhe inkl. Arbeitsplatte 900 mm.

Länge	Tiefe	Für Arbeitsplattentiefe	Preis	Modell-Nr.
1.100	1.000	600	1.450 €	ST-E 1100
1.200	1.100	700	1.698 €	ST-E 1200
1.300	1.200	800	1.728 €	ST-E 1300

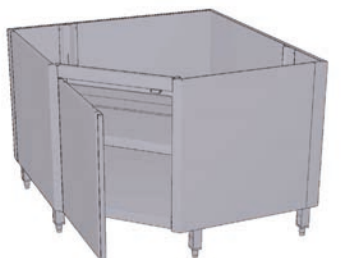

Eckschranktisch Flügeltür (ohne Arbeitsplatte)

Ausführung: Chromnickelstahl 1.4301. Höhe 900 mm. 1 Schrankraum mit 1 Flügeltür und Blindteil rechts oder links, 1 höhenverstellbares Zwischenbord, höhenverstellbares Fußgestell, 150 mm hoch. Gesamthöhe inkl. Arbeitsplatte 900 mm.

Länge	Tiefe	Für Arbeitsplattentiefe	Preis	Modell-Nr.
1.100	1.000	600	1.706 €	ST-E-FT 1100
1.200	1.100	700	1.953 €	ST-E-FT 1200
1.300	1.200	800	1.902 €	ST-E-FT 1300

► Wärmeschränke

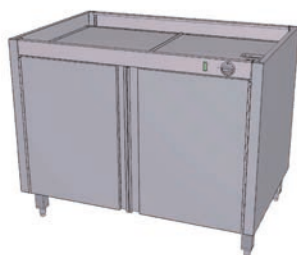

Wärmeschrank mit Flügeltüren (ohne Arbeitsplatte) Hot cupboard with folding doors (without worktop)

Ausführung: Chromnickelstahl 18/10. Mit Fußgestell 150 mm. Zwischenbord dreifach höhenverstellbar. Thermostatisch regelbar von 30 – 85 °C. E.-Anschluss: 0,7 bis 3,0 kW – 230 V. Ab 3,0 kW – 400 V. Gesamthöhe inkl. Arbeitsplatte 900 mm.

Design: Chrome nickel steel 18/10. With feet 150 mm. Adjustable intermediate shelf.

Thermostatically adjustable from 30 – 85 °C. E.-Connection: 0,7 to 3,0 kW – 230 V. From 3,0 kW – 400 V.

Total height: 900 mm

Türen an 1 Seite/Doors on 1 side

Länge	T 560			T 660			T 760			Tischplatten-Heizung kW	
	kW	Preis	Modell-Nr.	kW	Preis	Modell-Nr.	kW	Preis	Modell-Nr.	Preis	
600	0,7	2.707 €	WS-FT 600-560	0,7	2.779 €	WS-FT 600-660	1,0	2.831 €	WS-FT 600-760	0,9	505 €
700	0,7	2.810 €	WS-FT 700-560	0,7	2.885 €	WS-FT 700-660	1,0	2.949 €	WS-FT 700-760	0,9	523 €
800	1,0	2.916 €	WS-FT 800-560	1,0	2.990 €	WS-FT 800-660	1,3	3.070 €	WS-FT 800-760	0,9	531 €
900	1,3	3.017 €	WS-FT 900-560	1,3	3.107 €	WS-FT 900-660	1,3	3.189 €	WS-FT 900-760	0,9	537 €
1.000	1,3	3.082 €	WS-FT 1000-560	1,3	3.217 €	WS-FT 1000-660	1,5	3.304 €	WS-FT 1000-760	1,0	549 €

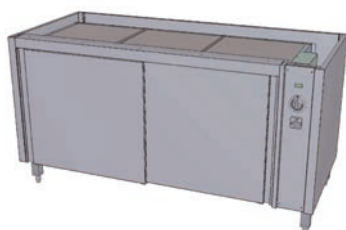

Wärmeschrank mit Schiebetüren/Umluftheizung (ohne Arbeitsplatte) Hot cupboard with sliding doors/circulating air heating (without worktop)

Ausführung: Chromnickelstahl 18/10. Mit Fußgestell 150 mm. Zwischenbord dreifach höhenverstellbar. Thermostatisch regelbar von 30 – 85 °C. Zusätzlich geführte Umluft im Grundbord für gleichmäßige Schrankwärmerzeugung. E.-Anschluss: 0,7 bis 3,0 kW – 230 V. Ab 3,0 kW – 400 V. Gesamthöhe inkl. Arbeitsplatte 900 mm.

Design: Chrome nickel steel 18/10. With feet 150 mm. Adjustable intermediate shelf. Thermostatically adjustable from 30 – 85 °C. For uniform heat distribution equipped additionally with guided circulated air in bottom shelf.

E.-Connection: 0,7 to 3,0 kW – 230 V. From 3,0 kW – 400 V. Total height: 900 mm.

Türen an 1 Seite/Doors on 1 side

Länge	T 560			T 660			T 760			Tischplatten-Heizung kW	
	kW	Preis	Modell-Nr.	kW	Preis	Modell-Nr.	kW	Preis	Modell-Nr.	Preis	
1.100	1,2	3.211 €	WS-ST 1100-560	1,2	3.320 €	WS-ST 1100-660	1,5	3.407 €	WS-ST 1100-760	1,0	557 €
1.200	1,5	3.308 €	WS-ST 1200-560	1,5	3.416 €	WS-ST 1200-660	1,5	3.513 €	WS-ST 1200-760	1,0	567 €
1.300	1,5	3.408 €	WS-ST 1300-560	2,0	3.514 €	WS-ST 1300-660	2,0	3.613 €	WS-ST 1300-760	1,0	570 €
1.400	2,0	3.498 €	WS-ST 1400-560	2,0	3.613 €	WS-ST 1400-660	2,0	3.718 €	WS-ST 1400-760	1,0	583 €
1.500	2,0	3.618 €	WS-ST 1500-560	2,0	3.716 €	WS-ST 1500-660	2,0	3.824 €	WS-ST 1500-760	1,0	676 €
1.600	2,0	3.692 €	WS-ST 1600-560	2,0	3.807 €	WS-ST 1600-660	3,0	3.908 €	WS-ST 1600-760	1,0	719 €
1.700	2,6	3.745 €	WS-ST 1700-560	3,0	3.905 €	WS-ST 1700-660	3,0	4.019 €	WS-ST 1700-760	1,5	758 €
1.800	2,6	3.903 €	WS-ST 1800-560	3,0	4.020 €	WS-ST 1800-660	3,0	4.086 €	WS-ST 1800-760	1,5	800 €
1.900	2,6	4.039 €	WS-ST 1900-560	3,0	4.137 €	WS-ST 1900-660	3,0	4.228 €	WS-ST 1900-760	1,5	839 €
2.000	2,6	4.171 €	WS-ST 2000-560	3,0	4.277 €	WS-ST 2000-660	3,0	4.368 €	WS-ST 2100-760	1,5	877 €
2.100	2,6	4.304 €	WS-ST 2100-560	3,0	4.413 €	WS-ST 2100-660	3,0	4.522 €	WS-ST 2100-760	1,7	917 €
2.200	3,0	4.451 €	WS-ST 2200-560	3,0	4.562 €	WS-ST 2200-660	3,0	4.686 €	WS-ST 2200-760	1,7	953 €
2.300	3,0	4.581 €	WS-ST 2300-560	3,0	4.695 €	WS-ST 2300-660	3,0	4.856 €	WS-ST 2300-760	1,7	992 €
2.400	3,0	4.721 €	WS-ST 2400-560	3,0	4.833 €	WS-ST 2400-660	3,0	5.026 €	WS-ST 2400-760	1,7	1.029 €

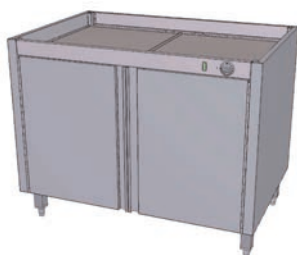

**Wärmeschrank mit Flügeltüren Durchreiche (ohne Arbeitsplatte)
Hot cupboard with folding doors serving hatch (without worktop)**

Ausführung: Chromnickelstahl 18/10. Mit Fußgestell 150 mm. Zwischenbord dreifach höhenverstellbar. Thermostatisch regelbar von 30 – 85 °C. E.-Anschluss: 0,7 bis 3,0 kW – 230 V. Ab 3,0 kW – 400 V. Gesamthöhe inkl. Arbeitsplatte 900 mm.

Design: Chrome nickel steel 18/10. With feet 150 mm. Adjustable intermediate shelf.

Thermostatically adjustable from 30 – 85 °C. E.-Connection: 0,7 to 3,0 kW – 230 V. From 3,0 kW – 400 V.

Total height: 900 mm

Türen an 2 Seiten (Durchreiche)/Doors on 2 sides (serving hatch)

Länge	T 560		Modell-Nr.	T 660		Modell-Nr.	T 760		Modell-Nr.	Tischplatten-Heizung kW	
	kW	Preis		kW	Preis		kW	Preis		Preis	
600	0,7	3.143 €	WS-D-FT 600-560	0,7	3.229 €	WS-D-FT 600-660	0,7	3.268 €	WS-D-FT 600-760	0,9	505 €
700	0,7	3.254 €	WS-D-FT 700-560	0,7	3.330 €	WS-D-FT 700-660	0,7	3.390 €	WS-D-FT 700-760	0,9	523 €
800	1,0	3.365 €	WS-D-FT 800-560	1,0	3.446 €	WS-D-FT 800-660	1,3	3.525 €	WS-D-FT 800-760	0,9	531 €
900	1,3	3.482 €	WS-D-FT 900-560	1,2	3.558 €	WS-D-FT 900-660	1,3	3.651 €	WS-D-FT 900-760	0,9	537 €
1.000	1,3	3.593 €	WS-D-FT 1000-560	1,2	3.687 €	WS-D-FT 1000-660	1,5	3.779 €	WS-D-FT 1000-760	1,0	549 €

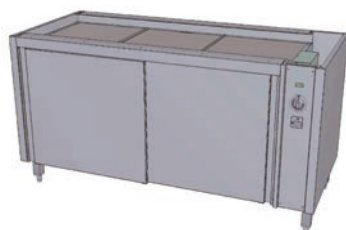

**Wärmeschrank mit Schiebetüren/Umluftheizung Durchreiche (ohne Arbeitsplatte)
Hot cupboard with sliding doors/circulating air heating serving hatch (without worktop)**

Ausführung: Chromnickelstahl 18/10. Mit Fußgestell 150 mm. Thermostatisch regelbar von 30 – 85 °C. Zusätzlich geführte Umluft im Grundbord für gleichmäßige Schrankerwärmung. Bei allen Modellen ist die Ausstattung mit Tischplattenheizung möglich. E.-Anschluss: 0,7 bis 3,0 kW – 230 V. Ab 3,0 kW – 400 V. Gesamthöhe inkl. Arbeitsplatte 900 mm.

Design: chrome nickel steel 18/10. With feet 150 mm. Thermostatically adjustable from 30 – 85 °C. For all models optional design with heated top plates possible. For uniform heat distribution equipped additionally with guided circulated air in bottom shelf. E.-Connection: 0,7 to 3,0 kW – 230 V. From 3,0 kW – 400 V.

Total height: 900 mm

Türen an 2 Seiten (Durchreiche)/Doors on 2 sides (serving hatch)

Länge	T 560		Modell-Nr.	T 660		Modell-Nr.	T 760		Modell-Nr.	Tischplatten-Heizung kW	
	kW	Preis		kW	Preis		kW	Preis		Preis	
1.100	1,3	3.696 €	WS-D-ST 1100-560	1,5	3.805 €	WS-D-ST 1100-660	1,5	3.903 €	WS-D-ST 1100-760	1,0	557 €
1.200	1,5	3.799 €	WS-D-ST 1200-560	2,2	3.906 €	WS-D-ST 1200-660	1,5	4.031 €	WS-D-ST 1200-760	1,0	567 €
1.300	2,2	3.907 €	WS-D-ST 1300-560	2,2	4.017 €	WS-D-ST 1300-660	2,0	4.114 €	WS-D-ST 1300-760	1,0	570 €
1.400	2,0	4.012 €	WS-D-ST 1400-560	2,6	4.124 €	WS-D-ST 1400-660	2,0	4.233 €	WS-D-ST 1400-760	1,0	583 €
1.500	2,6	4.114 €	WS-D-ST 1500-560	3,0	4.236 €	WS-D-ST 1500-660	3,0	4.345 €	WS-D-ST 1500-760	1,0	676 €
1.600	2,6	4.209 €	WS-D-ST 1600-560	3,0	4.319 €	WS-D-ST 1600-660	3,0	4.423 €	WS-D-ST 1600-760	1,0	719 €
1.700	2,6	4.305 €	WS-D-ST 1700-560	3,0	4.413 €	WS-D-ST 1700-660	3,0	4.497 €	WS-D-ST 1700-760	1,5	758 €
1.800	2,6	4.401 €	WS-D-ST 1800-560	3,0	4.497 €	WS-D-ST 1800-660	3,0	4.582 €	WS-D-ST 1800-760	1,5	800 €
1.900	2,6	4.537 €	WS-D-ST 1900-560	3,0	4.647 €	WS-D-ST 1900-660	3,0	4.722 €	WS-D-ST 1900-760	1,5	839 €
2.000	2,6	4.704 €	WS-D-ST 2000-560	3,0	4.771 €	WS-D-ST 2000-660	3,0	4.864 €	WS-D-ST 2000-760	1,5	877 €

► Wärmeschränke

Wärmeschränke



Wärmehochschrank mit Schiebetüren, 2-etagig Hot high cupboard with sliding doors, 2-tier

Ausführung: Chromnickelstahl 18/10. Mit Fußgestell 150 mm. Schrankräume getrennt beheizt, mit Thermostatschaltung und Kontroll-Lampen. Thermostatisch regelbar von 30 – 85 °C.

E.-Anschluss: 0,7 bis 3,0 kW – 230 V. Gesamthöhe: 1.600 mm.

Design: Chrome nickel steel 18/10. With feet 150 mm. Compartments separately heated, with thermostat and control-lamps. Thermostatically adjustable from 30 – 85 °C.

E.-connection: 230 V – 400 V. Total height: 1600 mm.

Türen an 1 Seite/Doors on 1 side

L	T 560	Modell-Nr.	T 660	Modell-Nr.	T 760	Modell-Nr.
	Preis		Preis		Preis	
1.000	6.794 €	WS-H-ST-1 1000-560	7.059 €	WS-H-ST-1 1000-660	7.354 €	WS-H-ST-1 1000-760
1.300	7.797 €	WS-H-ST-1 1300-560	8.087 €	WS-H-ST-1 1300-660	8.378 €	WS-H-ST-1 1300-760
1.500	8.469 €	WS-H-ST-1 1500-560	8.771 €	WS-H-ST-1 1500-660	9.062 €	WS-H-ST-1 1500-760
1.800	9.472 €	WS-H-ST-1 1800-560	9.795 €	WS-H-ST-1 1800-660	10.404 €	WS-H-ST-1 1800-760
2.000	10.142 €	WS-H-ST-1 2000-560	10.481 €	WS-H-ST-1 2000-660	10.774 €	WS-H-ST-1 2000-760

Türen an 2 Seiten (Durchreiche)/Doors on 2 sides (serving hatch)

L	T 560	Modell-Nr.	T 660	Modell-Nr.	T 760	Modell-Nr.
	Preis		Preis		Preis	
1.000	7.902 €	WS-H-ST-2 1000-560	8.199 €	WS-H-ST-2 1000-660	8.491 €	WS-H-ST-2 1000-760
1.300	8.939 €	WS-H-ST-2 1300-560	9.230 €	WS-H-ST-2 1300-660	9.521 €	WS-H-ST-2 1300-760
1.500	9.606 €	WS-H-ST-2 1500-560	9.913 €	WS-H-ST-2 1500-660	10.246 €	WS-H-ST-2 1500-760
1.800	10.611 €	WS-H-ST-2 1800-560	10.936 €	WS-H-ST-2 1800-660	11.228 €	WS-H-ST-2 1800-760
2.000	11.284 €	WS-H-ST-2 2000-560	11.622 €	WS-H-ST-2 2000-660	11.915 €	WS-H-ST-2 2000-760



Wärme-Wandschrank Heated wall cabinet

Ausführung: Edelstahl rostfrei, bis 1.000 mm Länge mit Flügeltüren. 1.100 mm und 1.200 mm Länge mit Schiebetüren. 1 verstellbares Zwischenbord. Thermostatisch regelbar von 30 – 85 °C. Fassungsvermögen: ca. 120 Teller.

E.-Anschluss: 230 V – 0,75 kW.

Design: Stainless steel, 1000 mm length with folding doors. 1100 mm and 1200 mm length with sliding doors, 1 adjustable intermediate shelf. Thermostatically adjustable from 30 – 85 °C. Capacity: 120 plates.

E.-connection: 230 V – 0,75 kW.

außen L	T	H	innen			Preis	Modell-Nr.
			L	T	H		
1.000	400	600	900	350	450	2.809 €	WS-W-FT 1000
1.100	400	600	1.000	350	450	2.966 €	WS-W-ST 1100
1.200	400	600	1.100	350	450	3.112 €	WS-W-ST 1200



Aufsatzbord 1-etagig

Ausführung: Chromnickelstahl 18/10, Bord 1,5 mm stark, allseitig 40 mm abgekantet, ohne Holzunterfütterung. Mit 4 Rohrstehern, 25 x 25 x 1,25 mm. Gesamthöhe 400 mm.

Länge	T 200 Preis	Modell-Nr.	T 300 Preis	Modell-Nr.	T 400 Preis	Modell-Nr.
500	249 €	AB-1E 500-200	251 €	AB-1E 500-300	256 €	AB-1E 500-400
600	256 €	AB-1E 600-200	259 €	AB-1E 600-300	268 €	AB-1E 600-400
700	266 €	AB-1E 700-200	271 €	AB-1E 700-300	279 €	AB-1E 700-400
800	273 €	AB-1E 800-200	280 €	AB-1E 800-300	288 €	AB-1E 800-400
900	281 €	AB-1E 900-200	288 €	AB-1E 900-300	298 €	AB-1E 900-400
1.000	290 €	AB-1E 1000-200	295 €	AB-1E 1000-300	310 €	AB-1E 1000-400
1.100	306 €	AB-1E 1100-200	309 €	AB-1E 1100-300	331 €	AB-1E 1100-400
1.200	317 €	AB-1E 1200-200	326 €	AB-1E 1200-300	347 €	AB-1E 1200-400
1.300	331 €	AB-1E 1300-200	337 €	AB-1E 1300-300	362 €	AB-1E 1300-400
1.400	347 €	AB-1E 1400-200	354 €	AB-1E 1400-300	383 €	AB-1E 1400-400
1.500	357 €	AB-1E 1500-200	366 €	AB-1E 1500-300	401 €	AB-1E 1500-400
1.600	371 €	AB-1E 1600-200	386 €	AB-1E 1600-300	418 €	AB-1E 1600-400
1.700	387 €	AB-1E 1700-200	398 €	AB-1E 1700-300	439 €	AB-1E 1700-400
1.800	396 €	AB-1E 1800-200	415 €	AB-1E 1800-300	455 €	AB-1E 1800-400
1.900	411 €	AB-1E 1900-200	433 €	AB-1E 1900-300	475 €	AB-1E 1900-400
2.000	487 €	AB-1E 2000-200	443 €	AB-1E 2000-300	491 €	AB-1E 2000-400
2.100	498 €	AB-1E 2100-200	528 €	AB-1E 2100-300	567 €	AB-1E 2100-400
2.200	509 €	AB-1E 2200-200	538 €	AB-1E 2200-300	581 €	AB-1E 2200-400
2.300	521 €	AB-1E 2300-200	552 €	AB-1E 2300-300	599 €	AB-1E 2300-400
2.400	529 €	AB-1E 2400-200	560 €	AB-1E 2400-300	610 €	AB-1E 2400-400
2.500	538 €	AB-1E 2500-200	574 €	AB-1E 2500-300	626 €	AB-1E 2500-400
2.600	554 €	AB-1E 2600-200	604 €	AB-1E 2600-300	639 €	AB-1E 2600-400
2.700	571 €	AB-1E 2700-200	621 €	AB-1E 2700-300	664 €	AB-1E 2700-400
2.800	588 €	AB-1E 2800-200	637 €	AB-1E 2800-300	684 €	AB-1E 2800-400

Ab Länge 2.000 mm Borde mit 6 Rohrsteher



Aufsatzbord 2-etagig

Ausführung: Chromnickelstahl 18/10, Bord 1,5 mm stark, allseitig 40 mm abgekantet, ohne Holzunterfütterung. Mit 4 Rohrstehern, 25 x 25 x 1,25 mm. Gesamthöhe 800 mm.

Länge	T 200 Preis	Modell-Nr.	T 300 Preis	Modell-Nr.	T 400 Preis	Modell-Nr.
500	475 €	AB-2E 500-200	479 €	AB-2E 500-300	487 €	AB-2E 500-400
600	487 €	AB-2E 600-200	494 €	AB-2E 600-300	510 €	AB-2E 600-400
700	506 €	AB-2E 700-200	517 €	AB-2E 700-300	531 €	AB-2E 700-400
800	521 €	AB-2E 800-200	533 €	AB-2E 800-300	548 €	AB-2E 800-400
900	536 €	AB-2E 900-200	548 €	AB-2E 900-300	567 €	AB-2E 900-400
1.000	552 €	AB-2E 1000-200	563 €	AB-2E 1000-300	590 €	AB-2E 1000-400
1.100	582 €	AB-2E 1100-200	588 €	AB-2E 1100-300	630 €	AB-2E 1100-400
1.200	605 €	AB-2E 1200-200	620 €	AB-2E 1200-300	659 €	AB-2E 1200-400
1.300	630 €	AB-2E 1300-200	643 €	AB-2E 1300-300	691 €	AB-2E 1300-400
1.400	659 €	AB-2E 1400-200	674 €	AB-2E 1400-300	731 €	AB-2E 1400-400
1.500	680 €	AB-2E 1500-200	697 €	AB-2E 1500-300	764 €	AB-2E 1500-400
1.600	706 €	AB-2E 1600-200	735 €	AB-2E 1600-300	796 €	AB-2E 1600-400
1.700	737 €	AB-2E 1700-200	758 €	AB-2E 1700-300	836 €	AB-2E 1700-400
1.800	754 €	AB-2E 1800-200	790 €	AB-2E 1800-300	865 €	AB-2E 1800-400
1.900	781 €	AB-2E 1900-200	823 €	AB-2E 1900-300	903 €	AB-2E 1900-400
2.000	928 €	AB-2E 2000-200	844 €	AB-2E 2000-300	937 €	AB-2E 2000-400
2.100	947 €	AB-2E 2100-200	1.006 €	AB-2E 2100-300	1.079 €	AB-2E 2100-400
2.200	970 €	AB-2E 2200-200	1.025 €	AB-2E 2200-300	1.107 €	AB-2E 2200-400
2.300	991 €	AB-2E 2300-200	1.052 €	AB-2E 2300-300	1.140 €	AB-2E 2300-400
2.400	1.008 €	AB-2E 2400-200	1.067 €	AB-2E 2400-300	1.161 €	AB-2E 2400-400
2.500	1.025 €	AB-2E 2500-200	1.094 €	AB-2E 2500-300	1.193 €	AB-2E 2500-400
2.600	1.056 €	AB-2E 2600-200	1.151 €	AB-2E 2600-300	1.218 €	AB-2E 2600-400
2.700	1.088 €	AB-2E 2700-200	1.182 €	AB-2E 2700-300	1.264 €	AB-2E 2700-400
2.800	1.119 €	AB-2E 2800-200	1.214 €	AB-2E 2800-300	1.302 €	AB-2E 2800-400

Ab Länge 2.000 mm Borde mit 6 Rohrsteher

► Borde und Aufsatzschränke



Aufsatzbord 1-etagig mit Wärmestrahler

Ausführung: Chromnickelstahl 18/10, Bord 1,5 mm stark, allseitig 70 mm abgekantet. Mit IRK-Halogen-Infrarot-Quarzstrahler, mit Splitterschutz, einzeln schaltbar durch Ein- und Ausschalter. Mit 4 Rohrsteher, 25 x 25 x 1,25 mm. Gesamthöhe 400 mm.

Länge	kW	T 200 Preis	Modell-Nr.	T 300 Preis	Modell-Nr.	T 400 Preis	Modell-Nr.
500	0,4	1.013 €	AB-1E-WS 500-200	1.015 €	AB-1E-WS 500-300	1.021 €	AB-1E-WS 500-400
600	0,4	1.021 €	AB-1E-WS 600-200	1.024 €	AB-1E-WS 600-300	1.032 €	AB-1E-WS 600-400
700	0,8	1.030 €	AB-1E-WS 700-200	1.035 €	AB-1E-WS 700-300	1.044 €	AB-1E-WS 700-400
800	0,8	1.517 €	AB-1E-WS 800-200	1.525 €	AB-1E-WS 800-300	1.532 €	AB-1E-WS 800-400
900	0,8	1.526 €	AB-1E-WS 900-200	1.532 €	AB-1E-WS 900-300	1.542 €	AB-1E-WS 900-400
1.000	0,8	1.534 €	AB-1E-WS 1000-200	1.539 €	AB-1E-WS 1000-300	1.554 €	AB-1E-WS 1000-400
1.100	0,8	1.803 €	AB-1E-WS 1100-200	1.806 €	AB-1E-WS 1100-300	1.828 €	AB-1E-WS 1100-400
1.200	1,2	1.974 €	AB-1E-WS 1200-200	1.982 €	AB-1E-WS 1200-300	2.003 €	AB-1E-WS 1200-400
1.300	1,2	2.139 €	AB-1E-WS 1300-200	2.145 €	AB-1E-WS 1300-300	2.170 €	AB-1E-WS 1300-400
1.400	1,2	2.245 €	AB-1E-WS 1400-200	2.252 €	AB-1E-WS 1400-300	2.282 €	AB-1E-WS 1400-400
1.500	1,6	2.346 €	AB-1E-WS 1500-200	2.355 €	AB-1E-WS 1500-300	2.390 €	AB-1E-WS 1500-400
1.600	1,6	2.448 €	AB-1E-WS 1600-200	2.463 €	AB-1E-WS 1600-300	2.495 €	AB-1E-WS 1600-400
1.700	1,6	2.552 €	AB-1E-WS 1700-200	2.562 €	AB-1E-WS 1700-300	2.603 €	AB-1E-WS 1700-400
1.800	2,0	2.648 €	AB-1E-WS 1800-200	2.667 €	AB-1E-WS 1800-300	2.707 €	AB-1E-WS 1800-400
1.900	2,0	2.747 €	AB-1E-WS 1900-200	2.769 €	AB-1E-WS 1900-300	2.811 €	AB-1E-WS 1900-400
2.000	2,0	2.915 €	AB-1E-WS 2000-200	2.871 €	AB-1E-WS 2000-300	2.919 €	AB-1E-WS 2000-400

Ab Länge 2.000 mm Borde mit 6 Rohrsteher



Aufsatzbord 2-etagig mit Wärmestrahler

Ausführung: Chromnickelstahl 18/10, Bord 1,5 mm stark, allseitig 70 mm abgekantet. Mit IRK-Halogen-Infrarot-Quarzstrahler, mit Splitterschutz, einzeln schaltbar durch Ein- und Ausschalter. Mit 4 Rohrsteher, 25 x 25 x 1,25 mm. Gesamthöhe 800 mm.

Länge	kW	T 200 Preis	Modell-Nr.	T 300 Preis	Modell-Nr.	T 400 Preis	Modell-Nr.
500	0,4	967 €	AB-2E-WS 500-200	1.180 €	AB-2E-WS 500-300	1.192 €	AB-2E-WS 500-400
600	0,4	985 €	AB-2E-WS 600-200	1.202 €	AB-2E-WS 600-300	1.224 €	AB-2E-WS 600-400
700	0,8	1.006 €	AB-2E-WS 700-200	1.230 €	AB-2E-WS 700-300	1.254 €	AB-2E-WS 700-400
800	0,8	1.025 €	AB-2E-WS 800-200	1.254 €	AB-2E-WS 800-300	1.280 €	AB-2E-WS 800-400
900	0,8	1.042 €	AB-2E-WS 900-200	1.278 €	AB-2E-WS 900-300	1.308 €	AB-2E-WS 900-400
1.000	0,8	1.466 €	AB-2E-WS 1000-200	1.711 €	AB-2E-WS 1000-300	1.747 €	AB-2E-WS 1000-400
1.100	0,8	1.720 €	AB-2E-WS 1100-200	1.980 €	AB-2E-WS 1100-300	2.026 €	AB-2E-WS 1100-400
1.200	1,2	1.888 €	AB-2E-WS 1200-200	2.154 €	AB-2E-WS 1200-300	2.206 €	AB-2E-WS 1200-400
1.300	1,2	2.043 €	AB-2E-WS 1300-200	2.322 €	AB-2E-WS 1300-300	2.380 €	AB-2E-WS 1300-400
1.400	1,2	2.145 €	AB-2E-WS 1400-200	2.436 €	AB-2E-WS 1400-300	2.504 €	AB-2E-WS 1400-400
1.500	1,6	2.243 €	AB-2E-WS 1500-200	2.542 €	AB-2E-WS 1500-300	2.622 €	AB-2E-WS 1500-400
1.600	1,6	2.346 €	AB-2E-WS 1600-200	2.650 €	AB-2E-WS 1600-300	2.736 €	AB-2E-WS 1600-400
1.700	1,6	2.440 €	AB-2E-WS 1700-200	2.763 €	AB-2E-WS 1700-300	2.857 €	AB-2E-WS 1700-400
1.800	2,0	2.540 €	AB-2E-WS 1800-200	2.863 €	AB-2E-WS 1800-300	2.969 €	AB-2E-WS 1800-400
1.900	2,0	2.637 €	AB-2E-WS 1900-200	2.969 €	AB-2E-WS 1900-300	3.085 €	AB-2E-WS 1900-400
2.000	2,0	2.734 €	AB-2E-WS 2000-200	3.196 €	AB-2E-WS 2000-300	3.204 €	AB-2E-WS 2000-400

Ab Länge 2.000 mm Borde mit 6 Rohrsteher



Aufsatzschrank

Ausführung: Chromnickelstahl 18/10. Schrank mit Grundbord und 1 Zwischenbord. 3-fach höhenverstellbar. Unterseite geschlossen. Mit 4 Rohrsteher, 405 x 40 x 1,5 mm. Gesamthöhe 1.200 mm.

Länge	Tiefe	Höhe	ohne Türen Preis	Modell-Nr.	mit Türen Preis	Modell-Nr.
500	400	600	655 €	AS 500	910 €	AS-FT-CNS 500
600	400	600	679 €	AS 600	943 €	AS-FT-CNS 600
700	400	600	704 €	AS 700	972 €	AS-FT-CNS 700
800	400	600	728 €	AS 800	1.006 €	AS-FT-CNS 800
900	400	600	753 €	AS 900	1.037 €	AS-FT-CNS 900
1.000	400	600	779 €	AS 1000	1.071 €	AS-FT-CNS 1000
1.100	400	600	819 €	AS 1100	1.114 €	AS-ST-CNS 1100
1.200	400	600	858 €	AS 1200	1.161 €	AS-ST-CNS 1200
1.300	400	600	896 €	AS 1300	1.204 €	AS-ST-CNS 1300
1.400	400	600	935 €	AS 1400	1.252 €	AS-ST-CNS 1400
1.500	400	600	966 €	AS 1500	1.298 €	AS-ST-CNS 1500
1.600	400	600	1.011 €	AS 1600	1.341 €	AS-ST-CNS 1600
1.700	400	600	1.031 €	AS 1700	1.383 €	AS-ST-CNS 1700
1.800	400	600	1.089 €	AS 1800	1.433 €	AS-ST-CNS 1800
1.900	400	600	1.127 €	AS 1900	1.478 €	AS-ST-CNS 1900
2.000	400	600	1.166 €	AS 2000	1.525 €	AS-ST-CNS 2000
2.100	400	600	1.203 €	AS 2100	1.572 €	AS-ST-CNS 2100
2.200	400	600	1.241 €	AS 2200	1.618 €	AS-ST-CNS 2200
2.300	400	600	1.281 €	AS 2300	1.661 €	AS-ST-CNS 2300
2.400	400	600	1.318 €	AS 2400	1.712 €	AS-ST-CNS 2400
2.500	400	600	1.406 €	AS 2500	1.756 €	AS-ST-CNS 2500

Ab Länge 2.000 mm Borde mit 6 Rohrsteher

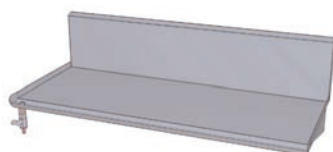

Geschirrkorbboard

Ausführung: Chromnickelstahl 18/10. Für Geschirrkörbe 500 x 500 mm. Wassersammelrinne mit Kugelhahn 1/2" (wahlweise links oder rechts).

Länge	Tiefe	Höhe	Preis	Ablauf links Modell-Nr.	Ablauf rechts Modell-Nr.
550	452	355	536 €	GKB 550 L	GKB 550 R
1.100	452	355	594 €	GKB 1100 L	GKB 1100 R
1.600	452	355	659 €	GKB 1600 L	GKB 1600 R
2.100	452	355	723 €	GKB 2100 L	GKB 2100 R

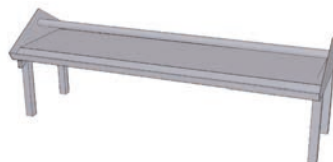

Geschirrkorbboard-Wippe

Ausführung: Chromnickelstahl 18/10. Für Geschirrkörbe 500 x 500 mm. Beidseitig für Körbe. Wassersammelrinne mit Kugelhahn 1/2" (wahlweise links oder rechts).

Länge	Tiefe	Höhe	Preis	Ablauf links Modell-Nr.	Ablauf rechts Modell-Nr.
550	600	400/610	670 €	GKBW 550 L	GKBW 550 R
1.100	600	400/610	778 €	GKBW 1100 L	GKBW 1100 R
1.600	600	400/610	886 €	GKBW 1600 L	GKBW 1600 R
2.100	600	400/610	995 €	GKBW 2100 L	GKBW 2100 R

► Borde und Aufsatzschränke

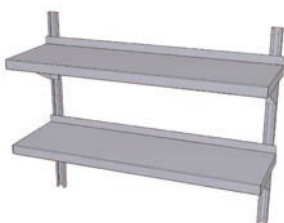

Wandbord mit Stellschienen

Ausführung: Chromnickelstahl 18/10. Borde dreiseitig 40 mm abgekantet, Rückseite 35 mm aufgekantet. 500 mm – 1.500 mm Länge mit 2 Stellschienen, 1.600 mm – 2.500 mm mit 3 Stellschienen. Borde stufenlos verstellbar. Höhe der Stellschienen 800 mm.

Länge	T 200 Preis	Modell-Nr.	T 300 Preis	Modell-Nr.	T 400 Preis	Modell-Nr.
500	397 €	WB-S-500-200	408 €	WB-S-500-300	418 €	WB-S-500-400
600	405 €	WB-S-600-200	422 €	WB-S-600-300	433 €	WB-S-600-400
700	417 €	WB-S-700-200	433 €	WB-S-700-300	442 €	WB-S-700-400
800	427 €	WB-S-800-200	442 €	WB-S-800-300	457 €	WB-S-800-400
900	438 €	WB-S-900-200	453 €	WB-S-900-300	468 €	WB-S-900-400
1.000	446 €	WB-S-1000-200	462 €	WB-S-1000-300	481 €	WB-S-1000-400
1.100	464 €	WB-S-1100-200	480 €	WB-S-1100-300	501 €	WB-S-1100-400
1.200	481 €	WB-S-1200-200	499 €	WB-S-1200-300	517 €	WB-S-1200-400
1.300	500 €	WB-S-1300-200	512 €	WB-S-1300-300	534 €	WB-S-1300-400
1.400	513 €	WB-S-1400-200	531 €	WB-S-1400-300	554 €	WB-S-1400-400
1.500	531 €	WB-S-1500-200	545 €	WB-S-1500-300	573 €	WB-S-1500-400
1.600	626 €	WB-S-1600-200	643 €	WB-S-1600-300	670 €	WB-S-1600-400
1.700	645 €	WB-S-1700-200	659 €	WB-S-1700-300	688 €	WB-S-1700-400
1.800	660 €	WB-S-1800-200	677 €	WB-S-1800-300	705 €	WB-S-1800-400
1.900	678 €	WB-S-1900-200	690 €	WB-S-1900-300	725 €	WB-S-1900-400
2.000	692 €	WB-S-2000-200	708 €	WB-S-2000-300	742 €	WB-S-2000-400
2.100	711 €	WB-S-2100-200	726 €	WB-S-2100-300	759 €	WB-S-2100-400
2.200	729 €	WB-S-2200-200	742 €	WB-S-2200-300	779 €	WB-S-2200-400
2.300	747 €	WB-S-2300-200	759 €	WB-S-2300-300	799 €	WB-S-2300-400
2.400	759 €	WB-S-2400-200	775 €	WB-S-2400-300	818 €	WB-S-2400-400
2.500	775 €	WB-S-2500-200	792 €	WB-S-2500-300	834 €	WB-S-2500-400



Wandbord mit Konsolen

Ausführung: Chromnickelstahl 18/10, 1,5 mm stark, dreiseitig 40 mm abgekantet, Rückseite 35 mm aufgekantet. Gesamthöhe 250 mm.

Länge	Konsolen	T 200 Preis	Modell-Nr.	T 300 Preis	Modell-Nr.	T 400 Preis	Modell-Nr.
500	2	152 €	WB-500-200	164 €	WB-500-300	181 €	WB-500-400
600	2	159 €	WB-600-200	171 €	WB-600-300	186 €	WB-600-400
700	2	166 €	WB-700-200	176 €	WB-700-300	194 €	WB-700-400
800	2	171 €	WB-800-200	183 €	WB-800-300	203 €	WB-800-400
900	2	175 €	WB-900-200	189 €	WB-900-300	210 €	WB-900-400
1.000	2	181 €	WB-1000-200	195 €	WB-1000-300	215 €	WB-1000-400
1.100	2	190 €	WB-1100-200	208 €	WB-1100-300	224 €	WB-1100-400
1.200	2	196 €	WB-1200-200	218 €	WB-1200-300	239 €	WB-1200-400
1.300	2	210 €	WB-1300-200	226 €	WB-1300-300	252 €	WB-1300-400
1.400	2	217 €	WB-1400-200	239 €	WB-1400-300	261 €	WB-1400-400
1.500	3	261 €	WB-1500-200	284 €	WB-1500-300	311 €	WB-1500-400
1.600	3	268 €	WB-1600-200	295 €	WB-1600-300	322 €	WB-1600-400
1.700	3	277 €	WB-1700-200	303 €	WB-1700-300	333 €	WB-1700-400
1.800	3	286 €	WB-1800-200	313 €	WB-1800-300	348 €	WB-1800-400
1.900	3	296 €	WB-1900-200	324 €	WB-1900-300	356 €	WB-1900-400
2.000	3	303 €	WB-2000-200	333 €	WB-2000-300	372 €	WB-2000-400
2.100	3	312 €	WB-2100-200	345 €	WB-2100-300	383 €	WB-2100-400
2.200	3	320 €	WB-2200-200	355 €	WB-2200-300	397 €	WB-2200-400
2.300	3	328 €	WB-2300-200	368 €	WB-2300-300	406 €	WB-2300-400
2.400	3	335 €	WB-2400-200	375 €	WB-2400-300	421 €	WB-2400-400
2.500	3	345 €	WB-2500-200	387 €	WB-2500-300	434 €	WB-2500-400
2.600	3	354 €	WB-2600-200	398 €	WB-2600-300	444 €	WB-2600-400
2.700	4	400 €	WB-2700-200	443 €	WB-2700-300	487 €	WB-2700-400
2.800	4	410 €	WB-2800-200	453 €	WB-2800-300	502 €	WB-2800-400
2.900	4	417 €	WB-2900-200	462 €	WB-2900-300	515 €	WB-2900-400
3.000	4	425 €	WB-3000-200	471 €	WB-3000-300	530 €	WB-3000-400

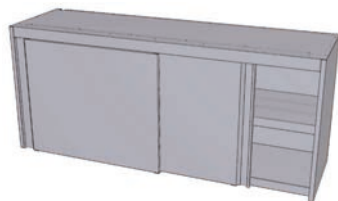

Wandhängeschrank

Ausführung: Chromnickelstahl 18/10. 1 Zwischenbord 3-fach höhenverstellbar, mit und ohne Türen lieferbar. Leiste für bauseitige Befestigung an der Wand wird mitgeliefert. Gesamttiefe 400 mm. Gesamthöhe 600 mm. Unterseite geschlossen.
 500 mm und 600 mm Länge mit 1 Flügeltür
 700 mm – 1.000 mm Länge mit 2 Flügeltüren
 1.100 mm – 2.500 mm Länge mit Schiebetüren

Länge	ohne Türen Preis	Modell-Nr.	mit Türen Preis	Modell-Nr.
500	550 €	WS 500	805 €	WS-FT 500
600	574 €	WS 600	838 €	WS-FT 600
700	599 €	WS 700	867 €	WS-FT 700
800	623 €	WS 800	901 €	WS-FT 800
900	648 €	WS 900	932 €	WS-FT 900
1.000	674 €	WS 1000	966 €	WS-FT 1000
1.100	714 €	WS 1100	1.009 €	WS-ST 1100
1.200	753 €	WS 1200	1.056 €	WS-ST 1200
1.300	791 €	WS 1300	1.099 €	WS-ST 1300
1.400	830 €	WS 1400	1.147 €	WS-ST 1400
1.500	861 €	WS 1500	1.193 €	WS-ST 1500
1.600	906 €	WS 1600	1.236 €	WS-ST 1600
1.700	926 €	WS 1700	1.278 €	WS-ST 1700
1.800	984 €	WS 1800	1.328 €	WS-ST 1800
1.900	1.022 €	WS 1900	1.373 €	WS-ST 1900
2.000	1.061 €	WS 2000	1.420 €	WS-ST 2000
2.100	1.098 €	WS 2100	1.467 €	WS-ST 2100
2.200	1.136 €	WS 2200	1.513 €	WS-ST 2200
2.300	1.176 €	WS 2300	1.556 €	WS-ST 2300
2.400	1.213 €	WS 2400	1.607 €	WS-ST 2400
2.500	1.301 €	WS 2500	1.651 €	WS-ST 2500
Zusätzlich 2 Konsolen zur Befestigung				96 €
Zylinder-Druckschloss für Schiebetür einschließlich Montage				je Stck./137 €
Beleuchtung unten				143 €



Eck-Wandhängeschrank offen

Ausführung: Chromnickelstahl 1.4301. Höhe 600 mm
 1 Schrankraum offen, 1 höhenverstellbares Zwischenbord. Leisten zur baus. Befestigung werden mitgeliefert.

Länge	Tiefe	Höhe	Preis	Modell-Nr.
800	800	600	1.205 €	WS-E 800

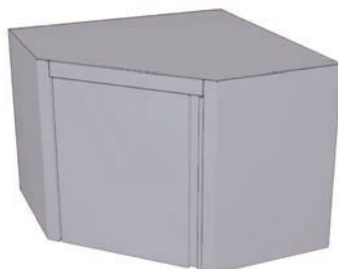

Eck-Wandhängeschrank Flügeltür

Ausführung: Chromnickelstahl 1.4301. Höhe 600 mm
 1 höhenverstellbares Zwischenbord. Leisten zur baus. Befestigung werden mitgeliefert.

Länge	Tiefe	Höhe	Preis	Modell-Nr.
800	800	600	1.386 €	WS-E-F 800

► Stehpulte/Wandpulte

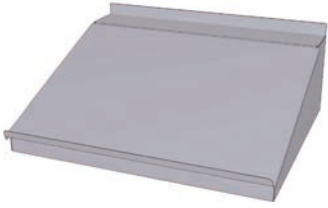

Wandpult

Ausführung: Chromnickelstahl 1.4301.
Mit aufklappbarem Pultdeckel.

Länge	Breite	Höhe	Preis	Modell-Nr.
600	500	230	739 €	WP 600



Wandpult mit Schublade

Ausführung: Chromnickelstahl 1.4301.
Mit aufklappbarem Pultdeckel und ausziehbarer Schublade.

Länge	Breite	Höhe	Preis	Modell-Nr.
600	500	400	970 €	WP-SL 600



Stehpult offen

Ausführung: Chromnickelstahl 1.4301.
Mit aufklappbarem Pultdeckel, inkl. Zwischenbord, mit höhenverstellbaren Fußstollen.

Länge	Breite	Höhe	Preis	Modell-Nr.
600	500	1.215	1.012 €	SP 600

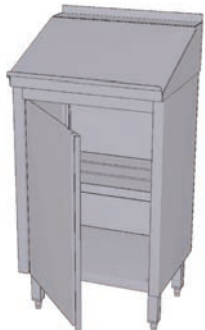

Stehpult mit Flügeltür

Ausführung: Chromnickelstahl 1.4301.
Mit aufklappbarem Pultdeckel, inkl. höhenverstellbarem Zwischenbord, mit höhenverstellbaren Fußstollen.

Länge	Breite	Höhe	Preis	Modell-Nr.
600	500	1.215	1.540 €	SP-F 600

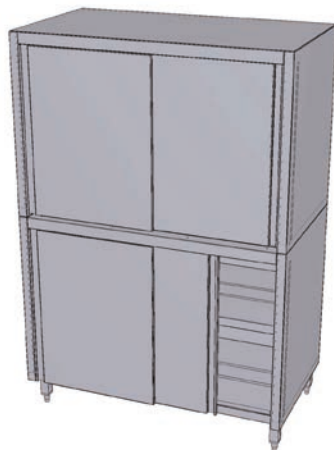

Geschirrschrank

Ausführung: Chromnickelstahl 18/10. 2 Schrankräume übereinander, jeweils mit Grund- und Zwischenbord. Platte allseitig 50 mm abgekantet, schalldämmend holzunterfüttert. 4 Vierkantrrohr-Beine mit Kunststoff-Fußstollen. Bodenfreiheit ca. 150 mm. 800 mm – 1.000 mm Länge mit Flügeltüren, 1.100 mm – 2.800 mm Länge mit Schiebetüren. Gesamthöhe 1.800 mm. Hygieneausführung H1 auf Anfrage.

Länge	T 600 Preis	Modell-Nr.	T 700 Preis	Modell-Nr.	T 800 Preis	Modell-Nr.
800	2.296 €	GS-FT 800-600	2.182 €	GS-FT 800-700	2.253 €	GS-FT 800-800
900	2.379 €	GS-FT 900-600	2.313 €	GS-FT 900-700	2.393 €	GS-FT 900-800
1.000	2.462 €	GS-FT 1000-600	2.444 €	GS-FT 1000-700	2.533 €	GS-FT 1000-800
1.100	2.545 €	GS-ST 1100-600	2.576 €	GS-ST 1100-700	2.672 €	GS-ST 1100-800
1.200	2.594 €	GS-ST 1200-600	2.703 €	GS-ST 1200-700	2.812 €	GS-ST 1200-800
1.300	2.712 €	GS-ST 1300-600	2.829 €	GS-ST 1300-700	2.951 €	GS-ST 1300-800
1.400	2.829 €	GS-ST 1400-600	2.960 €	GS-ST 1400-700	3.088 €	GS-ST 1400-800
1.500	2.951 €	GS-ST 1500-600	3.086 €	GS-ST 1500-700	3.226 €	GS-ST 1500-800
1.600	3.070 €	GS-ST 1600-600	3.214 €	GS-ST 1600-700	3.346 €	GS-ST 1600-800
1.700	3.192 €	GS-ST 1700-600	3.343 €	GS-ST 1700-700	3.503 €	GS-ST 1700-800
1.800	3.310 €	GS-ST 1800-600	3.473 €	GS-ST 1800-700	3.616 €	GS-ST 1800-800
1.900	3.426 €	GS-ST 1900-600	3.600 €	GS-ST 1900-700	3.778 €	GS-ST 1900-800
2.000	3.550 €	GS-ST 2000-600	3.728 €	GS-ST 2000-700	3.919 €	GS-ST 2000-800
2.100	3.668 €	GS-ST 2100-600	3.858 €	GS-ST 2100-700	4.057 €	GS-ST 2100-800
2.200	3.786 €	GS-ST 2200-600	4.040 €	GS-ST 2200-700	4.197 €	GS-ST 2200-800
2.300	3.908 €	GS-ST 2300-600	4.111 €	GS-ST 2300-700	4.331 €	GS-ST 2300-800
2.400	4.025 €	GS-ST 2400-600	4.245 €	GS-ST 2400-700	4.469 €	GS-ST 2400-800
2.500	4.146 €	GS-ST 2500-600	4.370 €	GS-ST 2500-700	4.607 €	GS-ST 2500-800
2.600	4.666 €	GS-ST 2600-600	4.910 €	GS-ST 2600-700	5.156 €	GS-ST 2600-800
2.700	4.786 €	GS-ST 2700-600	5.039 €	GS-ST 2700-700	5.292 €	GS-ST 2700-800
2.800	4.908 €	GS-ST 2800-600	5.166 €	GS-ST 2800-700	5.431 €	GS-ST 2800-800

► Geschirr- und Hochschränke

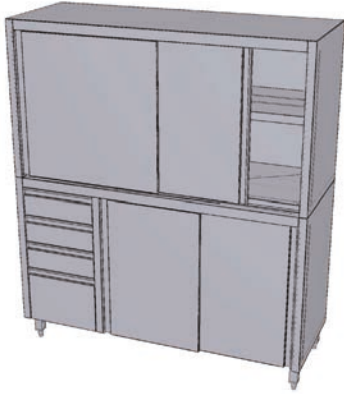

Geschirr- und Besteckschrank

Ausführung: Chromnickelstahl18/10. 2 Schrankräume übereinander, jeweils mit Grund- und Zwischenbord. Der untere Schrank hat zusätzlich links oder rechts ein Schubladenblock mit 3 Kastenschubladen GN. Schrankraum 800 – 1.400 mm 2 Flügeltüren. Ab 1.500 mm mit Schiebetüren. Mit Fußgestell, Bodenfreiheit 150 mm. Gesamthöhe 1.800 mm.

	Preis
Zylinder-Druckschloss für Schiebetüren	130 €
Zylinder-Hebelschloss für Flügeltüren oder Schublade	130 €
Auf Wunsch vierte Kastenschublade GN 1/1–100	289 €

Länge	T 600		Schubladenblock rechts		Schubladenblock links		T 700		Schubladenblock rechts		Schubladenblock links	
	Preis	Modell-Nr.	Modell-Nr.	Modell-Nr.	Preis	Modell-Nr.	Modell-Nr.	Preis	Modell-Nr.	Modell-Nr.		
800	3.060 €	GS-BS-FT 800-600 R	GS-BS-FT 800-600 L	3.174 €	GS-BS-FT 800-700 R	GS-BS-FT 800-700 L						
900	3.191 €	GS-BS-FT 900-600 R	GS-BS-FT 900-600 L	3.257 €	GS-BS-FT 900-700 R	GS-BS-FT 900-700 L						
1.000	3.322 €	GS-BS-FT 1000-600 R	GS-BS-FT 1000-600 L	3.344 €	GS-BS-FT 1000-700 R	GS-BS-FT 1000-700 L						
1.100	3.423 €	GS-BS-FT 1100-600 R	GS-BS-FT 1100-600 L	3.453 €	GS-BS-FT 1100-700 R	GS-BS-FT 1100-700 L						
1.200	3.471 €	GS-BS-FT 1200-600 R	GS-BS-FT 1200-600 L	3.581 €	GS-BS-FT 1200-700 R	GS-BS-FT 1200-700 L						
1.300	3.590 €	GS-BS-FT 1300-600 R	GS-BS-FT 1300-600 L	3.707 €	GS-BS-FT 1300-700 R	GS-BS-FT 1300-700 L						
1.400	3.707 €	GS-BS-FT 1400-600 R	GS-BS-FT 1400-600 L	3.838 €	GS-BS-FT 1400-700 R	GS-BS-FT 1400-700 L						
1.500	3.828 €	GS-BS-ST 1500-600 R	GS-BS-ST 1500-600 L	3.964 €	GS-BS-ST 1500-700 R	GS-BS-ST 1500-700 L						
1.600	3.948 €	GS-BS-ST 1600-600 R	GS-BS-ST 1600-600 L	4.092 €	GS-BS-ST 1600-700 R	GS-BS-ST 1600-700 L						
1.700	4.070 €	GS-BS-ST 1700-600 R	GS-BS-ST 1700-600 L	4.221 €	GS-BS-ST 1700-700 R	GS-BS-ST 1700-700 L						
1.800	4.187 €	GS-BS-ST 1800-600 R	GS-BS-ST 1800-600 L	4.351 €	GS-BS-ST 1800-700 R	GS-BS-ST 1800-700 L						
1.900	4.304 €	GS-BS-ST 1900-600 R	GS-BS-ST 1900-600 L	4.478 €	GS-BS-ST 1900-700 R	GS-BS-ST 1900-700 L						
2.000	4.428 €	GS-BS-ST 2000-600 R	GS-BS-ST 2000-600 L	4.605 €	GS-BS-ST 2000-700 R	GS-BS-ST 2000-700 L						
2.100	4.545 €	GS-BS-ST 2100-600 R	GS-BS-ST 2100-600 L	4.736 €	GS-BS-ST 2100-700 R	GS-BS-ST 2100-700 L						
2.200	4.664 €	GS-BS-ST 2200-600 R	GS-BS-ST 2200-600 L	4.918 €	GS-BS-ST 2200-700 R	GS-BS-ST 2200-700 L						
2.300	4.786 €	GS-BS-ST 2300-600 R	GS-BS-ST 2300-600 L	4.989 €	GS-BS-ST 2300-700 R	GS-BS-ST 2300-700 L						
2.400	4.902 €	GS-BS-ST 2400-600 R	GS-BS-ST 2400-600 L	5.123 €	GS-BS-ST 2400-700 R	GS-BS-ST 2400-700 L						
2.500	5.024 €	GS-BS-ST 2500-600 R	GS-BS-ST 2500-600 L	5.248 €	GS-BS-ST 2500-700 R	GS-BS-ST 2500-700 L						
2.600	5.544 €	GS-BS-ST 2600-600 R	GS-BS-ST 2600-600 L	5.788 €	GS-BS-ST 2600-700 R	GS-BS-ST 2600-700 L						
2.700	5.664 €	GS-BS-ST 2700-600 R	GS-BS-ST 2700-600 L	5.917 €	GS-BS-ST 2700-700 R	GS-BS-ST 2700-700 L						
2.800	5.786 €	GS-BS-ST 2800-600 R	GS-BS-ST 2800-600 L	6.044 €	GS-BS-ST 2800-700 R	GS-BS-ST 2800-700 L						

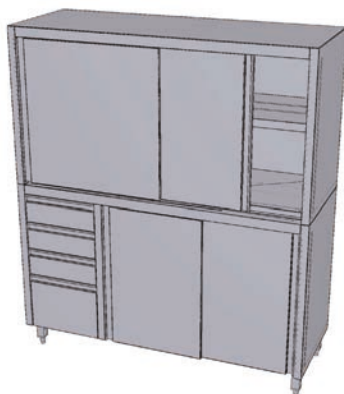

Geschirr- und Besteckschrank

Ausführung: Chromnickelstahl18/10. 2 Schrankräume übereinander, jeweils mit Grund- und Zwischenbord. Der untere Schrank hat zusätzlich links oder rechts ein Schubladenblock mit 3 Kastenschubladen GN. Schrankraum 800 – 1.400 mm 2 Flügeltüren. Ab 1.500 mm mit Schiebetüren. Mit Fußgestell, Bodenfreiheit 150 mm. Gesamthöhe 1.800 mm.

	Preis
Zylinder-Druckschloss für Schiebetüren	130 €
Zylinder-Hebelschloss für Flügeltüren oder Schublade	130 €
Auf Wunsch vierte Kastenschublade GN 1/1–100	289 €

Länge	T 800 Preis	Schubladenblock rechts Modell-Nr.	Schubladenblock links Modell-Nr.
800	3.131 €	GS-BS-FT 800-800 R	GS-BS-FT 800-800 L
900	3.271 €	GS-BS-FT 900-800 R	GS-BS-FT 900-800 L
1.000	3.410 €	GS-BS-FT 1000-800 R	GS-BS-FT 1000-800 L
1.100	3.550 €	GS-BS-FT 1100-800 R	GS-BS-FT 1100-800 L
1.200	3.690 €	GS-BS-FT 1200-800 R	GS-BS-FT 1200-800 L
1.300	3.828 €	GS-BS-FT 1300-800 R	GS-BS-FT 1300-800 L
1.400	3.966 €	GS-BS-FT 1400-800 R	GS-BS-FT 1400-800 L
1.500	4.103 €	GS-BS-ST 1500-800 R	GS-BS-ST 1500-800 L
1.600	4.224 €	GS-BS-ST 1600-800 R	GS-BS-ST 1600-800 L
1.700	4.381 €	GS-BS-ST 1700-800 R	GS-BS-ST 1700-800 L
1.800	4.494 €	GS-BS-ST 1800-800 R	GS-BS-ST 1800-800 L
1.900	4.656 €	GS-BS-ST 1900-800 R	GS-BS-ST 1900-800 L
2.000	4.796 €	GS-BS-ST 2000-800 R	GS-BS-ST 2000-800 L
2.100	4.935 €	GS-BS-ST 2100-800 R	GS-BS-ST 2100-800 L
2.200	5.075 €	GS-BS-ST 2200-800 R	GS-BS-ST 2200-800 L
2.300	5.209 €	GS-BS-ST 2300-800 R	GS-BS-ST 2300-800 L
2.400	5.347 €	GS-BS-ST 2400-800 R	GS-BS-ST 2400-800 L
2.500	5.485 €	GS-BS-ST 2500-800 R	GS-BS-ST 2500-800 L
2.600	6.033 €	GS-BS-ST 2600-800 R	GS-BS-ST 2600-800 L
2.700	6.170 €	GS-BS-ST 2700-800 R	GS-BS-ST 2700-800 L
2.800	6.248 €	GS-BS-ST 2800-800 R	GS-BS-ST 2800-800 L

► Geschirr- und Hochschränke

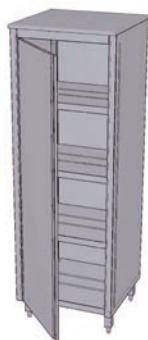

Hochschrank, 3 Zwischenborde

Ausführung: Chromnickelstahl 1.4301. Höhe 1.800 mm, 1 Schrankraum mit 3 Einlegeböden, höhenverstellbares Fußgestell, 150 mm hoch.

Länge	T 500 Preis	Modell-Nr.	T 600 Preis	Modell-Nr.	T 700 Preis	Modell-Nr.	T 800 Preis	Modell-Nr.
500	1.504 €	HS 500-500	1.589 €	HS 500-600	1.674 €	HS 500-700	1.759 €	HS 500-800
600	1.556 €	HS 600-500	1.649 €	HS 600-600	1.741 €	HS 600-700	1.828 €	HS 600-800
700	1.707 €	HS 700-500	1.804 €	HS 700-600	1.898 €	HS 700-700	1.986 €	HS 700-800
800	1.859 €	HS 800-500	1.957 €	HS 800-600	2.056 €	HS 800-700	2.143 €	HS 800-800
900	2.010 €	HS 900-500	2.129 €	HS 900-600	2.213 €	HS 900-700	2.301 €	HS 900-800
1.000	2.161 €	HS 1000-500	2.283 €	HS 1000-600	2.371 €	HS 1000-700	2.458 €	HS 1000-800



Putzmittelschrank (1 Abteil)

Ausführung: Chromnickelstahl 1.4301. Höhe 1.800 mm, 1 Schrankraum mit 4 höhenverstellbaren Zwischenböden und 3 Besenhaken. 1 Flügeltür, höhenverstellbares Fußgestell, 150 mm hoch.

Länge	T 500 Preis	Modell-Nr.	T 600 Preis	Modell-Nr.	T 700 Preis	Modell-Nr.
500	1.613 €	PS 500-500	1.698 €	PS 600-500	1.807 €	PS 500-700
600	1.650 €	PS 600-500	1.746 €	PS 600-600	1.868 €	PS 600-700
700	1.686 €	PS 700-500	1.794 €	PS 600-700	1.929 €	PS 700-700

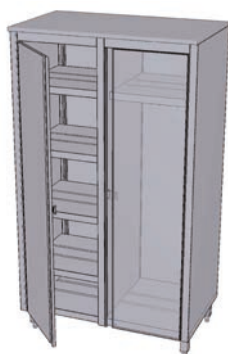

Putzmittelschrank (2 Abteile)

Ausführung: Chromnickelstahl 1.4301. Höhe 1.800 mm, 2 Schrankräume mit 4 höhenverstellbaren Zwischenböden und 5 Besenhaken. 2 Flügeltüren, höhenverstellbares Fußgestell, 150 mm hoch.

Länge	T 500 Preis	Modell-Nr.	T 600 Preis	Modell-Nr.	T 700 Preis	Modell-Nr.	T 800 Preis	Modell-Nr.
1.000	2.231 €	PS 2A 1000-500	2.332 €	PS 2A 1000-600	2.433 €	PS 2A 1000-700	2.535 €	PS 2A 1000-800
1.100	2.288 €	PS 2A 1100-500	2.386 €	PS 2A 1100-600	2.489 €	PS 2A 1100-700	2.596 €	PS 2A 1100-800
1.200	2.343 €	PS 2A 1200-500	2.444 €	PS 2A 1200-600	2.544 €	PS 2A 1200-700	2.651 €	PS 2A 1200-800

Preisliste 2026
Edelstahlmöbel
auch unter
www.scholl-gastro.de



Individuelle Schrankzeilen mit SCHOLL's Baukasten



erhältlich in den Versionen

- Standardausführung
- Hygiene-Ausführung H1
- Hygiene-Ausführung H2

Standardausführung

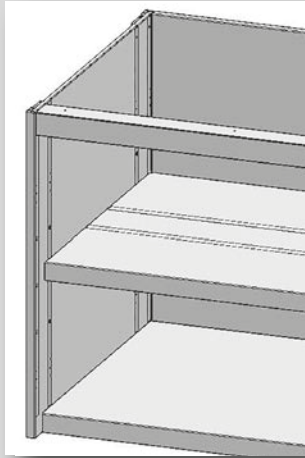

Standard-Ausführung nach DIN 18865-9

- Schrankgehäuse Materialstärke 1,0 mm
- stabile, selbsttragende, einwandige Korpusbauweise
- ohne Deckblech
- Zwischenböden 3-fach höhenverstellbar auf Auflagebolzen
- Bodenträger werden in Schlitze eingehängt
- Korpushöhe 700 mm

Hygiene-Ausführung H1 (Preise auf Anfrage)

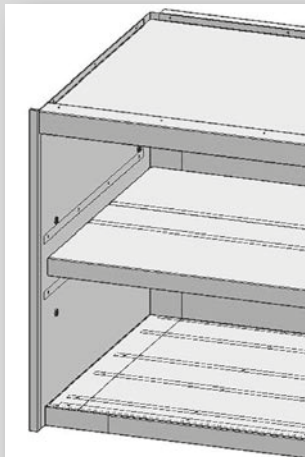

Hygiene-Ausführung nach DIN 18865-9 ► H1

- Schrankgehäuse Materialstärke 1,0 mm
- Boden-, Seiten- und Rückwand voll verschweißt
- Deckblech ist aufgesetzt
- Zwischenböden 3-fach höhenverstellbar auf Auflagebolzen
- Einschübe werden über Eihängeregister realisiert
- Korpushöhe 700 mm

Hygiene-Ausführung H2 (Preise auf Anfrage)

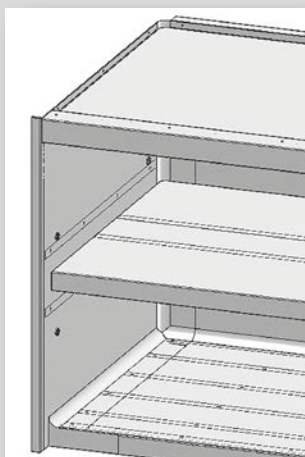

Hygiene-Ausführung nach DIN 18865-9 ► H2

- Schrankgehäuse Materialstärke 1,0 mm
- Boden-, Seiten- und Rückwand voll verschweißt, (Radius R20) die unteren Ecken sind kugelförmig ausgebildet
- Deckblech ist aufgesetzt
- Zwischenböden 3-fach höhenverstellbar auf Auflagebolzen
- Einschübe werden über Eihängeregister realisiert
- Korpushöhe 700 mm

SCHOLL's Baukasten

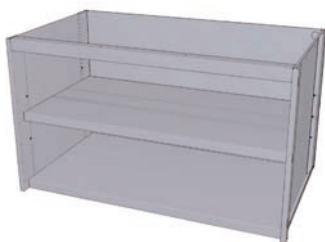

Schrankmodul offen

Ausführung: Chromnickelstahl 1.4301. Korpushöhe 700 mm.
1 Schrankraum mit 3-fach höhenverstellbarem Zwischenbord.

Länge	Hygiene Standard T 560		Hygiene Standard T 660		Hygiene Standard T 760	
	Preis	Modell-Nr.	Preis	Modell-Nr.	Preis	Modell-Nr.
400	569 €	BK-ST 400-560	601 €	BK-ST 400-660	627 €	BK-ST 400-760
500	599 €	BK-ST 500-560	630 €	BK-ST 500-660	660 €	BK-ST 500-760
600	632 €	BK-ST 600-560	664 €	BK-ST 600-660	696 €	BK-ST 600-760
700	662 €	BK-ST 700-560	700 €	BK-ST 700-660	739 €	BK-ST 700-760
800	693 €	BK-ST 800-560	735 €	BK-ST 800-660	778 €	BK-ST 800-760
900	728 €	BK-ST 900-560	769 €	BK-ST 900-660	811 €	BK-ST 900-760
1.000	757 €	BK-ST 1000-560	802 €	BK-ST 1000-660	849 €	BK-ST 1000-760
1.100	788 €	BK-ST 1100-560	840 €	BK-ST 1100-660	891 €	BK-ST 1100-760
1.200	823 €	BK-ST 1200-560	876 €	BK-ST 1200-660	927 €	BK-ST 1200-760
1.300	858 €	BK-ST 1300-560	908 €	BK-ST 1300-660	960 €	BK-ST 1300-760
1.400	889 €	BK-ST 1400-560	940 €	BK-ST 1400-660	989 €	BK-ST 1400-760
1.500	921 €	BK-ST 1500-560	975 €	BK-ST 1500-660	1.031 €	BK-ST 1500-760
1.600	952 €	BK-ST 1600-560	1.009 €	BK-ST 1600-660	1.066 €	BK-ST 1600-760
1.700	983 €	BK-ST 1700-560	1.042 €	BK-ST 1700-660	1.101 €	BK-ST 1700-760
1.800	1.021 €	BK-ST 1800-560	1.075 €	BK-ST 1800-660	1.129 €	BK-ST 1800-760

Hygiene-Ausführung H1 und H2. Preise auf Anfrage.

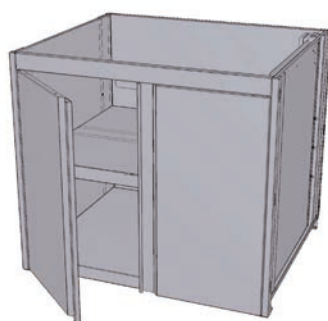

Schrankmodul mit Flügeltüren

Ausführung: Chromnickelstahl 1.4301. Korpushöhe 700 mm.
1 Schrankraum mit 3-fach höhenverstellbarem Zwischenbord, bedienseitig Flügeltüren.

Länge	Hygiene Standard T 560		Hygiene Standard T 660		Hygiene Standard T 760	
	Preis	Modell-Nr.	Preis	Modell-Nr.	Preis	Modell-Nr.
400	701 €	BK-ST-FT 400-560	735 €	BK-ST-FT 400-660	760 €	BK-ST-FT 400-760
500	754 €	BK-ST-FT 500-560	788 €	BK-ST-FT 500-660	820 €	BK-ST-FT 500-760
600	814 €	BK-ST-FT 600-560	858 €	BK-ST-FT 600-660	901 €	BK-ST-FT 600-760
700	897 €	BK-ST-FT 700-560	944 €	BK-ST-FT 700-660	991 €	BK-ST-FT 700-760
800	987 €	BK-ST-FT 800-560	1.029 €	BK-ST-FT 800-660	1.072 €	BK-ST-FT 800-760
900	1.050 €	BK-ST-FT 900-560	1.099 €	BK-ST-FT 900-660	1.149 €	BK-ST-FT 900-760
1.000	1.111 €	BK-ST-FT 1000-560	1.161 €	BK-ST-FT 1000-660	1.211 €	BK-ST-FT 1000-760

Hygiene-Ausführung H1 und H2. Preise auf Anfrage.



Schrankmodul mit Schiebetüren

Ausführung: Chromnickelstahl 1.4301. Korpushöhe 700 mm.
1 Schrankraum mit 3-fach höhenverstellbarem Zwischenbord, bedienseitig Schiebetüren.

Länge	Hygiene Standard T 560		Hygiene Standard T 660		Hygiene Standard T 760	
	Preis	Modell-Nr.	Preis	Modell-Nr.	Preis	Modell-Nr.
1.000	931 €	BK-ST-ST 1000-560	980 €	BK-ST-ST 1000-660	1.029 €	BK-ST-ST 1000-760
1.100	996 €	BK-ST-ST 1100-560	1.050 €	BK-ST-ST 1100-660	1.101 €	BK-ST-ST 1100-760
1.200	1.009 €	BK-ST-ST 1200-560	1.061 €	BK-ST-ST 1200-660	1.112 €	BK-ST-ST 1200-760
1.300	1.071 €	BK-ST-ST 1300-560	1.121 €	BK-ST-ST 1300-660	1.172 €	BK-ST-ST 1300-760
1.400	1.086 €	BK-ST-ST 1400-560	1.139 €	BK-ST-ST 1400-660	1.192 €	BK-ST-ST 1400-760
1.500	1.155 €	BK-ST-ST 1500-560	1.211 €	BK-ST-ST 1500-660	1.266 €	BK-ST-ST 1500-760
1.600	1.166 €	BK-ST-ST 1600-560	1.224 €	BK-ST-ST 1600-660	1.283 €	BK-ST-ST 1600-760
1.700	1.236 €	BK-ST-ST 1700-560	1.261 €	BK-ST-ST 1700-660	1.285 €	BK-ST-ST 1700-760
1.800	1.241 €	BK-ST-ST 1800-560	1.305 €	BK-ST-ST 1800-660	1.369 €	BK-ST-ST 1800-760

Hygiene-Ausführung H1 und H2. Preise auf Anfrage.

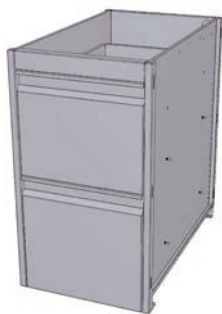

Schubladenblock

Ausführung: Chromnickelstahl 1.4301 bestehend aus 2 Kastenschubladen GN 1/1 – 200 zur Aufnahme von baus. GN-Behältern. Korpushöhe 700 mm.

	T 560		T 660		T 760	
Länge	Preis	Modell-Nr.	Preis	Modell-Nr.	Preis	Modell-Nr.
400	825 €	BK-SB 400-560	857 €	BK-SB 400-660	914 €	BK-SB 400-760

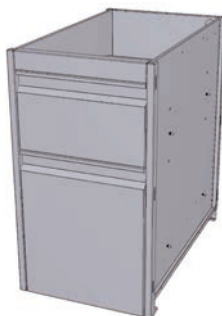

Schubladenblock mit 2 Schubladen (Hygiene HS)

Ausführung: Chromnickelstahl 1.4301, bestehend aus 1 Kastenschublade GN 1/1 – 100 und 1 Kastenschublade GN 1/1 – 200 zur Aufnahme von baus. GN-Behältern. Korpushöhe 700 mm.

Länge	GN	T 560 Preis	Modell-Nr.	T 660 Preis	Modell-Nr.	T 760 Preis	Modell-Nr.
400	1/1	825 €	BK-SB 2S 400-560	857 €	BK-SB 2S 400-660	914 €	BK-SB 2S 400-760
725	2/1	987 €	BK-SB 2S 725-560	1.023 €	BK-SB 2S 725-660	1.088 €	BK-SB 2S 725-760

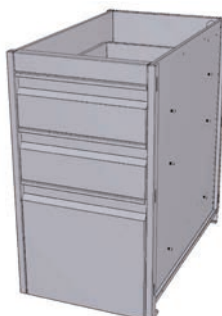

Schubladenblock mit 3 Schubladen (Hygiene HS)

Ausführung: Chromnickelstahl 1.4301, bestehend aus 2 Kastenschubladen GN 1/1 – 100 und 1 Kastenschublade GN 1/1 – 200 zur Aufnahme von baus. GN-Behältern. Korpushöhe 700 mm.

Länge	GN	T 560 Preis	Modell-Nr.	T 660 Preis	Modell-Nr.	T 760 Preis	Modell-Nr.
400	1/1	1.035 €	BK-SB 3S 400-560	1.067 €	BK-SB 3S 400-660	1.124 €	BK-SB 3S 400-760
725	2/1	1.197 €	BK-SB 3S 725-560	1.233 €	BK-SB 3S 725-660	1.298 €	BK-SB 3S 725-760

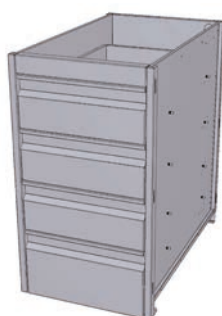

Schubladenblock mit 4 Schubladen (Hygiene HS)

Ausführung: Chromnickelstahl 1.4301, bestehend aus 4 Kastenschubladen GN 1/1 – 100 zur Aufnahme von baus. GN-Behältern. Korpushöhe 700 mm.

Länge	GN	T 560 Preis	Modell-Nr.	T 660 Preis	Modell-Nr.	T 760 Preis	Modell-Nr.
400	1/1	1.298 €	BK-SB 4S 400-560	1.329 €	BK-SB 4S 400-660	1.386 €	BK-SB 4S 400-760
725	2/1	1.460 €	BK-SB 4S 725-560	1.495 €	BK-SB 4S 725-660	1.560 €	BK-SB 4S 725-760

	Preis
Mehrpriesschublade mit gedämpftem Einzug (Preis für 1 Schublade)	42 €
Zylinder-Druckschloss für Schiebetüren	130 €
Zylinder-Hebelschloss für Flügeltüren oder Schublade	130 €

► SCHOLL's Baukasten

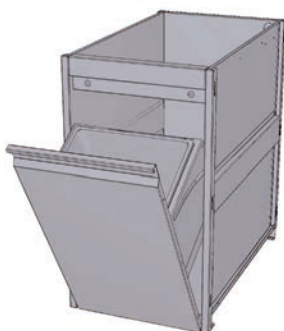

Abfallschrank mit Kipptür

Ausführung: Chromnickelstahl 18/10. Bedienseitig Kipptür, im geöffneten Zustand arretierend. An der Innenseite mit herausnehmbarem Kunststoff-Abfallbehälter 20 Liter. Korpushöhe 700 mm.

Länge	T 560		T 660		T 760	
	Preis	Modell-Nr.	Preis	Modell-Nr.	Preis	Modell-Nr.
400	940 €	BK-AS KT 400-560	971 €	BK-AS KT 400-660	1.077 €	BK-AS KT 400-760
500	1.014 €	BK-AS KT 500-560	1.045 €	BK-AS KT 500-660	1.163 €	BK-AS KT 500-760
600	1.088 €	BK-AS KT 500-560	1.129 €	BK-AS KT 600-660	1.255 €	BK-AS KT 600-760

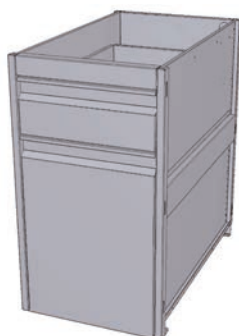

Abfallschrank mit Kipptür und Kastenschublade

Ausführung: Chromnickelstahl 18/10. Bedienseitig oben Kastenschublade, unterhalb 1 Kipptür, im geöffneten Zustand arretierend. An der Innenseite mit herausnehmbarem Kunststoff-Abfallbehälter 20 Liter. Korpushöhe 700 mm.

Länge	T 560		T 660		T 760	
	Preis	Modell-Nr.	Preis	Modell-Nr.	Preis	Modell-Nr.
400	1.170 €	BK-AS KT-KS 400-560	1.450 €	BK-AS KT-KS 400-660	1.551 €	BK-AS KT-KS 400-760
500	1.241 €	BK-AS KT-KS 500-560	1.544 €	BK-AS KT-KS 500-660	1.650 €	BK-AS KT-KS 500-760
600	1.318 €	BK-AS KT-KS 600-560	1.645 €	BK-AS KT-KS 600-660	1.763 €	BK-AS KT-KS 600-760

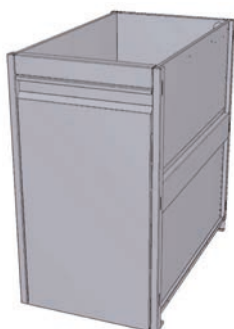

Abfallschrank mit Müllauszug

Ausführung: Chromnickelstahl 18/10. Bedienseitig Müllauszug mit Aufnahmebrille für Kunststoff-Abfallbehälter 20 Liter, auf CNS-Vollauszügen (70 kg belastbar). Breite 400 mm mit 1 Abfallbehälter, 500 mm und 600 mm mit 2 Abfallbehältern. Korpushöhe 700 mm.

Länge	T 560		T 660		T 760	
	Preis	Modell-Nr.	Preis	Modell-Nr.	Preis	Modell-Nr.
400	940 €	BK-AS M 400-560	1.234 €	BK-AS M 400-660	1.340 €	BK-AS M 400-760
500	1.014 €	BK-AS M 500-560	1.332 €	BK-AS M 500-660	1.447 €	BK-AS M 500-760
600	1.095 €	BK-AS M 600-560	1.439 €	BK-AS M 600-660	1.562 €	BK-AS M 600-760

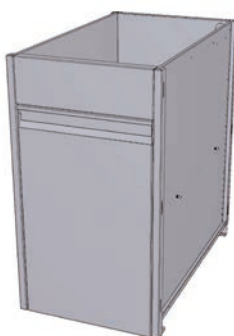

Abfallschrank mit Beckenblende und Müllauszug

Ausführung: Chromnickelstahl 18/10. Bedienseitig oben Beckenblende, unterhalb 1 Müllauszug mit Aufnahmebrille für Kunststoff-Abfallbehälter 20 Liter, auf CNS-Vollauszügen (70 kg belastbar). Breite 400 mm mit 1 Abfallbehälter, 500 mm und 600 mm mit 2 Abfallbehältern. Korpushöhe 700 mm.

Länge	T 560		T 660		T 760	
	Preis	Modell-Nr.	Preis	Modell-Nr.	Preis	Modell-Nr.
400	971 €	BK-AS BB-M 400-560	1.265 €	BK-AS BB M-400-660	1.371 €	BK-AS BB-M 400-760
500	1.046 €	BK-AS BB-M 500-560	1.364 €	BK-AS BB M-500-660	1.478 €	BK-AS BB-M 500-760
600	1.127 €	BK-AS BB-M 600-560	1.470 €	BK-AS BB M-600-660	1.594 €	BK-AS BB-M 600-760

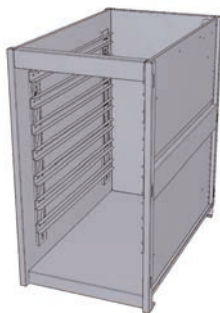

Schrank offen mit GN Einschubschienen

Ausführung: Chromnickelstahl 18/10. Schrankfach mit 2 herausnehmbaren Einschubleitern für 7 x GN 1/1 Behälter/Bleche. Korpushöhe 700 mm.

Länge	GN	T 560 Preis	Modell-Nr.	T 660 Preis	Modell-Nr.	T 760 Preis	Modell-Nr.
400	1/1	919 €	BK-S-GN-ES 400-560	956 €	BK-S-GN-ES 400-660	1.011 €	BK-S-GN-ES 400-760

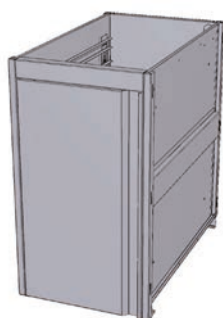

Schrank mit Flügeltüren und GN Einschubschienen

Ausführung: Chromnickelstahl 18/10. Schrankfach mit 2 herausnehmbaren Einschubleitern für 7 x GN 1/1 Behälter/Bleche. Höhenabstand 75 mm. Bedienseitig Flügeltüren. Korpushöhe 700 mm.

Länge	GN	T 560 Preis	Modell-Nr.	T 660 Preis	Modell-Nr.	T 760 Preis	Modell-Nr.
400	1/1	1.058 €	BK-GN-FT-ES 400-560	1.095 €	BK-GN-FT-ES 400-660	1.149 €	BK-GN-FT-ES 400-760

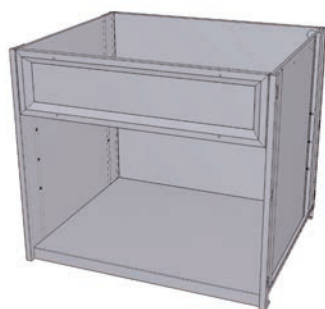

Schrank für Kochfelder

Ausführung: Chromnickelstahl 18/10. Schrankfach vorbereitet für Kochfeld. Mit abnehmbarer vertiefter Schalterblende, Blindboden und Ausschnitt in der Rückwand. Korpushöhe 700 mm.

Länge	T 560 Preis	Modell-Nr.	T 660 Preis	Modell-Nr.	T 760 Preis	Modell-Nr.
500	525 €	BK-SK 500-560	551 €	BK-SK 500-660	578 €	BK-SK 500-760
600	560 €	BK-SK 600-560	581 €	BK-SK 600-660	604 €	BK-SK 600-760
800	615 €	BK-SK 800-560	635 €	BK-SK 800-660	662 €	BK-SK 800-760
1.000	673 €	BK-SK 1000-560	693 €	BK-SK 1000-660	717 €	BK-SK 1000-760

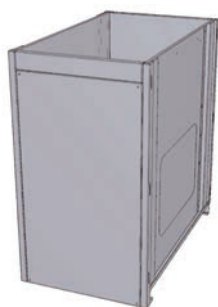

Installationsfach

Ausführung: Chromnickelstahl 18/10. Bedienseitig mit Blende (geschraubt). Grundbord, Rück- und Seitenwände mit vorbereiteten Ausschnitten zum Heraustrennen. Korpushöhe 700 mm.

Länge	T 560 Preis	Modell-Nr.	T 660 Preis	Modell-Nr.	T 760 Preis	Modell-Nr.
400	578 €	BK-INS 400-560	620 €	BK-INS 400-660	662 €	BK-ISF 400-760

► SCHOLL's Baukasten

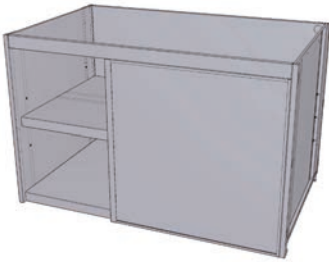

Eckschrantisch mit Blindteil, offen

Ausführung: Chromnickelstahl 18/10. Schrankraum offen, mit Blindteil links oder rechts, inkl. 3-fach höhenverstellbarem Zwischenbord. Korpushöhe 700 mm.

Länge	T 560			T 660			T 760		
	Preis	Blindteil links Modell-Nr.	Blindteil rechts Modell-Nr.	Preis	Blindteil links Modell-Nr.	Blindteil rechts Modell-Nr.	Preis	Blindteil links Modell-Nr.	Blindteil rechts Modell-Nr.
1.100	810 €	BK-ES 1100-560 BL	BK-ES 1100-560 BR	834 €	BK-ES 1100-660 BL	BK-ES 1100-660 BR	854 €	BK-ES 1100-760 BL	BK-ES 1100-760 BR
1.200	843 €	BK-ES 1200-560 BL	BK-ES 1100-560 BR	870 €	BK-ES 1200-660 BL	BK-ES 1200-660 BR	885 €	BK-ES 1200-760 BL	BK-ES 1200-760 BR
1.300	885 €	BK-ES 1300-560 BL	BK-ES 1100-560 BR	907 €	BK-ES 1300-660 BL	BK-ES 1300-660 BR	924 €	BK-ES 1300-760 BL	BK-ES 1300-760 BR

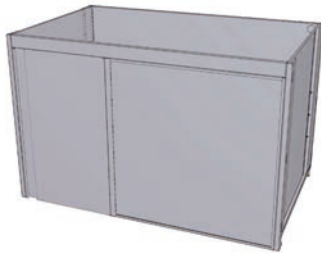

Eckschrantisch mit Blindteil und Flügeltür

Ausführung: Chromnickelstahl 18/10. Schrankraum mit Flügeltür, mit Blindteil links oder rechts, inkl. 3-fach höhenverstellbarem Zwischenbord. Korpushöhe 700 mm.

Länge	T 560			T 660			T 760		
	Preis	Blindteil links Modell-Nr.	Blindteil rechts Modell-Nr.	Preis	Blindteil links Modell-Nr.	Blindteil rechts Modell-Nr.	Preis	Blindteil links Modell-Nr.	Blindteil rechts Modell-Nr.
1.100	1.154 €	BK-ES-FT 1100-560 BL	BK-ES-FT 1100-560 BR	1.176 €	BK-ES-FT 1100-660 BL	BK-ES-FT 1100-660 BR	1.202 €	BK-ES-FT 1100-760 BL	BK-ES-FT 1100-760 BR
1.200	1.212 €	BK-ES-FT 1200-560 BL	BK-ES-FT 1200-560 BR	1.242 €	BK-ES-FT 1200-660 BL	BK-ES-FT 1200-660 BR	1.263 €	BK-ES-FT 1200-760 BL	BK-ES-FT 1200-760 BR
1.300	1.277 €	BK-ES-FT 1300-560 BL	BK-ES-FT 1300-560 BR	1.302 €	BK-ES-FT 1300-660 BL	BK-ES-FT 1300-660 BR	1.324 €	BK-ES-FT 1300-760 BL	BK-ES-FT 1300-760 BR

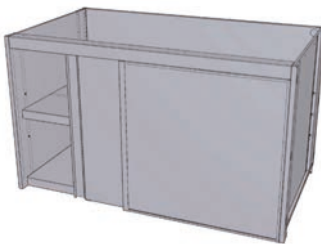

Eckschrantisch mit Blindteil und Schiebetür

Ausführung: Chromnickelstahl 18/10. Schrankraum mit Schiebetür, mit Blindteil links oder rechts, inkl. 3-fach höhenverstellbarem Zwischenbord. Korpushöhe 700 mm.

Länge	T 560			T 660			T 760		
	Preis	Blindteil links Modell-Nr.	Blindteil rechts Modell-Nr.	Preis	Blindteil links Modell-Nr.	Blindteil rechts Modell-Nr.	Preis	Blindteil links Modell-Nr.	Blindteil rechts Modell-Nr.
1.100	1.285 €	BK-ES-ST 1100-560 BL	BK-ES-ST 1100-560 BR	1.307 €	BK-ES-ST 1100-660 BL	BK-ES-ST 1100-660 BR	1.334 €	BK-ES-ST 1100-760 BL	BK-ES-ST 1100-760 BR
1.200	1.343 €	BK-ES-ST 1200-560 BL	BK-ES-ST 1200-560 BR	1.373 €	BK-ES-ST 1200-660 BL	BK-ES-ST 1200-660 BR	1.394 €	BK-ES-ST 1200-760 BL	BK-ES-ST 1200-760 BR
1.300	1.408 €	BK-ES-ST 1300-560 BL	BK-ES-ST 1300-560 BR	1.433 €	BK-ES-ST 1300-660 BL	BK-ES-ST 1300-660 BR	1.455 €	BK-ES-ST 1300-760 BL	BK-ES-ST 1300-760 BR

Zylinder-Druckschloss für Schiebetüren	Preis
Zylinder-Druckschloss für Flügeltüren oder Schublade	130 €
	130 €



Spülenunterschrank bedienseitig offen (Hygiene HS)

Ausführung: Chromnickelstahl 18/10. Schrankfach 3-seitig geschlossen, mit Grundbord und niedriger Rückwand, ohne Zwischenbord. Bedienseitig offen, oben Beckenblende. Korpushöhe 700 mm.

Länge	T 560		T 660		T 760	
	Preis	Modell-Nr.	Preis	Modell-Nr.	Preis	Modell-Nr.
400	383 €	BK-SP 400-560	394 €	BK-SP 400-660	415 €	BK-SP 400-760
500	402 €	BK-SP 500-560	416 €	BK-SP 500-660	434 €	BK-SP 500-760
600	421 €	BK-SP 600-560	436 €	BK-SP 600-660	452 €	BK-SP 600-760
700	442 €	BK-SP 700-560	455 €	BK-SP 700-660	471 €	BK-SP 700-760
800	460 €	BK-SP 800-560	475 €	BK-SP 800-660	492 €	BK-SP 800-760
900	481 €	BK-SP 900-560	496 €	BK-SP 900-660	511 €	BK-SP 900-760
1.000	500 €	BK-SP 1000-560	515 €	BK-SP 1000-660	531 €	BK-SP 1000-760
1.100	541 €	BK-SP 1100-560	559 €	BK-SP 1100-660	572 €	BK-SP 1100-760
1.200	565 €	BK-SP 1200-560	585 €	BK-SP 1200-660	595 €	BK-SP 1200-760
1.300	595 €	BK-SP 1300-560	611 €	BK-SP 1300-660	624 €	BK-SP 1300-760
1.400	627 €	BK-SP 1400-560	644 €	BK-SP 1400-660	660 €	BK-SP 1400-760
1.500	666 €	BK-SP 1500-560	683 €	BK-SP 1500-660	698 €	BK-SP 1500-760
1.600	698 €	BK-SP 1600-560	721 €	BK-SP 1600-660	737 €	BK-SP 1600-760
1.700	737 €	BK-SP 1700-560	761 €	BK-SP 1700-660	775 €	BK-SP 1700-760
1.800	768 €	BK-SP 1800-560	790 €	BK-SP 1800-660	803 €	BK-SP 1800-760

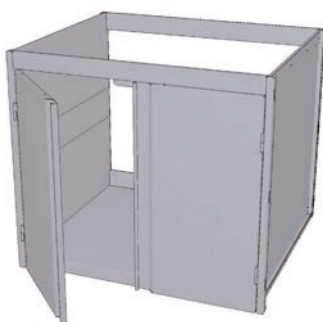

Spülenunterschrank mit Flügeltüren

Ausführung: Chromnickelstahl 18/10. Schrankfach 3-seitig geschlossen, mit Grundbord und niedriger Rückwand, ohne Zwischenbord. Schrankfach 400 – 700 mm 1 Flügeltür, 800 – 1.000 mm 2 Flügeltüren, oben Beckenblende. Korpushöhe 700 mm.

Länge	T 560		T 660		T 760	
	Preis	Modell-Nr.	Preis	Modell-Nr.	Preis	Modell-Nr.
400	510 €	BK-SP-FT 400-560	527 €	BK-SP-FT 400-660	549 €	BK-SP-FT 400-760
500	553 €	BK-SP-FT 500-560	571 €	BK-SP-FT 500-660	591 €	BK-SP-FT 500-760
600	596 €	BK-SP-FT 600-560	615 €	BK-SP-FT 600-660	633 €	BK-SP-FT 600-760
700	639 €	BK-SP-FT 700-560	656 €	BK-SP-FT 700-660	675 €	BK-SP-FT 700-760
800	680 €	BK-SP-FT 800-560	699 €	BK-SP-FT 800-660	719 €	BK-SP-FT 800-760
900	722 €	BK-SP-FT 900-560	743 €	BK-SP-FT 900-660	760 €	BK-SP-FT 900-760

Hygiene-Ausführung H1 und H2. Preise auf Anfrage.

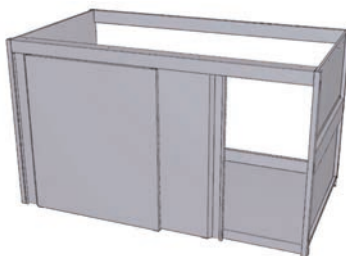

Spülenunterschrank mit Schiebetüren

Ausführung: Chromnickelstahl 1.4301. Korpushöhe 700 mm. 1 Schrankraum ohne Zwischenbord.

Länge	T 560		T 660		T 760	
	Preis	Modell-Nr.	Preis	Modell-Nr.	Preis	Modell-Nr.
1.000	858 €	BK-SP-ST 1000-560	906 €	BK-SP-ST 1000-660	954 €	BK-SP-ST 1000-760
1.100	914 €	BK-SP-ST 1100-560	965 €	BK-SP-ST 1100-660	1.015 €	BK-SP-ST 1100-760
1.200	918 €	BK-SP-ST 1200-560	973 €	BK-SP-ST 1200-660	1.029 €	BK-SP-ST 1200-760
1.300	967 €	BK-SP-ST 1300-560	1.023 €	BK-SP-ST 1300-660	1.078 €	BK-SP-ST 1300-760
1.400	980 €	BK-SP-ST 1400-560	1.035 €	BK-SP-ST 1400-660	1.089 €	BK-SP-ST 1400-760
1.500	1.042 €	BK-SP-ST 1500-560	1.099 €	BK-SP-ST 1500-660	1.155 €	BK-SP-ST 1500-760
1.600	1.044 €	BK-SP-ST 1600-560	1.104 €	BK-SP-ST 1600-660	1.162 €	BK-SP-ST 1600-760
1.700	1.106 €	BK-SP-ST 1700-560	1.132 €	BK-SP-ST 1700-660	1.158 €	BK-SP-ST 1700-760
1.800	1.124 €	BK-SP-ST 1800-560	1.168 €	BK-SP-ST 1800-660	1.211 €	BK-SP-ST 1800-760

Hygiene-Ausführung H1 und H2. Preise auf Anfrage.

► SCHOLL's Baukasten

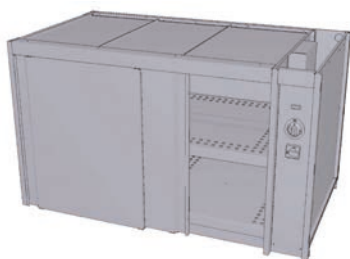

Wärmeschrank mit Schiebetüren (Umluft)

Ausführung: Chromnickelstahl 18/10. Schrankfach 3-seitig geschlossen, mit Grundbord und niedriger Rückwand, ohne Zwischenbord. Bedienseitig Schiebetüren, thermostatisch regelbar von 30 – 85 °C. Korpushöhe 700 mm.

Länge	T 560			T 660			T 760		
	kW	Preis	Modell-Nr.	kW	Preis	Modell-Nr.	kW	Preis	Modell-Nr.
1.100	1,2	3.158 €	BK-UW-ST 1100-560	1,2	3.262 €	BK-UW-ST 1100-660	1,5	3.350 €	BK-UW-ST 1100-760
1.200	1,5	3.250 €	BK-UW-ST 1200-560	1,5	3.358 €	BK-UW-ST 1200-660	1,5	3.456 €	BK-UW-ST 1200-760
1.300	1,5	3.351 €	BK-UW-ST 1300-560	2,0	3.457 €	BK-UW-ST 1300-660	2,0	3.555 €	BK-UW-ST 1300-760
1.400	2,0	3.440 €	BK-UW-ST 1400-560	2,0	3.555 €	BK-UW-ST 1400-660	2,0	3.660 €	BK-UW-ST 1400-760
1.500	2,0	3.561 €	BK-UW-ST 1500-560	2,0	3.658 €	BK-UW-ST 1500-660	2,0	3.766 €	BK-UW-ST 1500-760

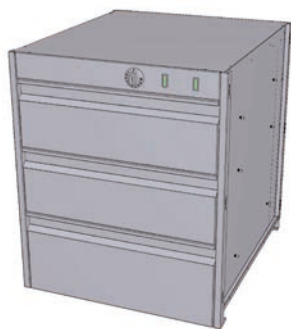

Wärmeschrank mit 3 Schubladen (Umluft)

Ausführung: Chromnickelstahl 18/10. Wärmeschrank mit 3 gelochten Kastenschubladen aus CNS-Vollauszügen (50 kg belastbar). Thermostatisch regelbar von 30 – 85 °C. Geführte Umluft für gleichmäßige Schrankerwärmung, thermostatisch regelbar von 30 – 85 °C. Korpushöhe 700 mm.

Länge	T 560			T 660			T 760		
	kW	Preis	Modell-Nr.	kW	Preis	Modell-Nr.	kW	Preis	Modell-Nr.
600	1,0	3.045 €	BK-UW-3S 560	1,0	3.245 €	BK-UW-3S 660	1,0	3.303 €	BK-UW-3S 760

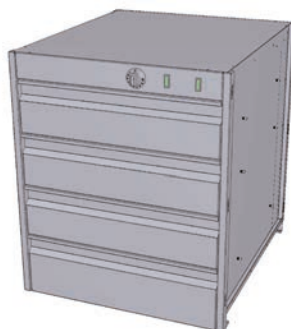

Wärmeschrank mit 4 Schubladen (Umluft)

Ausführung: Chromnickelstahl 18/10. Wärmeschrank mit 4 gelochten Kastenschubladen aus CNS-Vollauszügen (50 kg belastbar). Thermostatisch regelbar von 30 – 85 °C. Geführte Umluft für gleichmäßige Schrankerwärmung, thermostatisch regelbar von 30 – 85 °C. Korpushöhe 700 mm.

Länge	T 560			T 660			T 760		
	kW	Preis	Modell-Nr.	kW	Preis	Modell-Nr.	kW	Preis	Modell-Nr.
600	1,0	3.308 €	BK-UW-4S 560	1,0	3.507 €	BK-UW-4S 660	1,0	3.566 €	BK-UW-4S 760



Seitenverkleidung

Ausführung: Chromnickelstahl 1.4301.
Zum Einhängen in Module rechts oder links.

	T 560 Preis	Modell-Nr.	T 660 Preis	Modell-Nr.	T 760 Preis	Modell-Nr.
Preis pro Stück	95 €	BK-SR 150-560	107 €	BK-SR 150-660	118 €	BK-SR 150-760

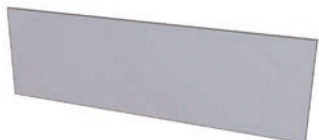

Verkleidung Rückseite

Ausführung: Chromnickelstahl 1.4301.

Preis pro laufender Meter	303 €
---------------------------	-------



Sockelrahmen ohne Sockelblende

Ausführung: Chromnickelstahl 1.4301, inkl. höhenverstellbaren Fußstollen.
Zur einfachen Montage der Baukasten-Module.

	H	T 560 Preis	T 660 Preis	T 760 Preis
Preis pro laufender Meter	150	302 €	326 €	351 €



Sockelrahmen für bauseitige Sockelaufstellung

Ausführung: Chromnickelstahl 18/10. Steckrahmensystem ohne Füße.
Zur einfachen Montage der Baukasten-Module auf einem bauseitigen Sockel.

	H	T 560 Preis	T 660 Preis	T 760 Preis
Preis pro laufender Meter	150	302 €	326 €	351 €



Sockelblende 150 mm für Sockelrahmen

	T 560 Preis	T 660 Preis	T 760 Preis
Preis pro laufender Meter	78 €	83 €	87 €

▶ Arbeitsplatten



Arbeitsplatte, Stärke 1,0 mm

Ausführung: Chromnickelstahl 18/10, Platte allseitig 50 mm abgekantet, schalldämmend holzunterfüttert. Gesamthöhe 50 mm.

Länge	Tiefe 300	Modell-Nr.	Tiefe 400	Modell-Nr.	Tiefe 500	Modell-Nr.	Tiefe 600	Modell-Nr.	Tiefe 700	Modell-Nr.	Tiefe 800	Modell-Nr.
	Preis		Preis		Preis		Preis		Preis		Preis	
400	186 €	AP1,0 400-300	209 €	AP1,0 400-400	216 €	AP1,0 400-500	237 €	AP1,0 400-600	255 €	AP1,0 400-700	265 €	AP1,0 400-800
500	206 €	AP1,0 500-300	226 €	AP1,0 500-400	238 €	AP1,0 500-500	255 €	AP1,0 500-600	272 €	AP1,0 500-700	285 €	AP1,0 500-800
600	226 €	AP1,0 600-300	243 €	AP1,0 600-400	260 €	AP1,0 600-500	273 €	AP1,0 600-600	289 €	AP1,0 600-700	305 €	AP1,0 600-800
700	243 €	AP1,0 700-300	265 €	AP1,0 700-400	278 €	AP1,0 700-500	290 €	AP1,0 700-600	310 €	AP1,0 700-700	323 €	AP1,0 700-800
800	265 €	AP1,0 800-300	281 €	AP1,0 800-400	294 €	AP1,0 800-500	312 €	AP1,0 800-600	329 €	AP1,0 800-700	339 €	AP1,0 800-800
900	281 €	AP1,0 900-300	298 €	AP1,0 900-400	315 €	AP1,0 900-500	330 €	AP1,0 900-600	345 €	AP1,0 900-700	360 €	AP1,0 900-800
1.000	298 €	AP1,0 1000-300	321 €	AP1,0 1000-400	333 €	AP1,0 1000-500	348 €	AP1,0 1000-600	365 €	AP1,0 1000-700	379 €	AP1,0 1000-800
1.100	321 €	AP1,0 1100-300	337 €	AP1,0 1100-400	360 €	AP1,0 1100-500	377 €	AP1,0 1100-600	391 €	AP1,0 1100-700	414 €	AP1,0 1100-800
1.200	337 €	AP1,0 1200-300	360 €	AP1,0 1200-400	379 €	AP1,0 1200-500	403 €	AP1,0 1200-600	421 €	AP1,0 1200-700	447 €	AP1,0 1200-800
1.300	354 €	AP1,0 1300-300	378 €	AP1,0 1300-400	403 €	AP1,0 1300-500	425 €	AP1,0 1300-600	450 €	AP1,0 1300-700	482 €	AP1,0 1300-800
1.400	372 €	AP1,0 1400-300	399 €	AP1,0 1400-400	424 €	AP1,0 1400-500	457 €	AP1,0 1400-600	482 €	AP1,0 1400-700	513 €	AP1,0 1400-800
1.500	387 €	AP1,0 1500-300	416 €	AP1,0 1500-400	435 €	AP1,0 1500-500	482 €	AP1,0 1500-600	510 €	AP1,0 1500-700	546 €	AP1,0 1500-800
1.600	406 €	AP1,0 1600-300	439 €	AP1,0 1600-400	477 €	AP1,0 1600-500	511 €	AP1,0 1600-600	546 €	AP1,0 1600-700	582 €	AP1,0 1600-800
1.700	421 €	AP1,0 1700-300	461 €	AP1,0 1700-400	501 €	AP1,0 1700-500	543 €	AP1,0 1700-600	574 €	AP1,0 1700-700	622 €	AP1,0 1700-800
1.800	445 €	AP1,0 1800-300	480 €	AP1,0 1800-400	522 €	AP1,0 1800-500	566 €	AP1,0 1800-600	607 €	AP1,0 1800-700	655 €	AP1,0 1800-800
1.900	459 €	AP1,0 1900-300	501 €	AP1,0 1900-400	546 €	AP1,0 1900-500	592 €	AP1,0 1900-600	636 €	AP1,0 1900-700	686 €	AP1,0 1900-800
2.000	477 €	AP1,0 2000-300	519 €	AP1,0 2000-400	569 €	AP1,0 2000-500	622 €	AP1,0 2000-600	663 €	AP1,0 2000-700	720 €	AP1,0 2000-800
2.100	494 €	AP1,0 2100-300	538 €	AP1,0 2100-400	592 €	AP1,0 2100-500	647 €	AP1,0 2100-600	692 €	AP1,0 2100-700	754 €	AP1,0 2100-800
2.200	501 €	AP1,0 2200-300	548 €	AP1,0 2200-400	608 €	AP1,0 2200-500	660 €	AP1,0 2200-600	708 €	AP1,0 2200-700	775 €	AP1,0 2200-800
2.300	519 €	AP1,0 2300-300	567 €	AP1,0 2300-400	629 €	AP1,0 2300-500	689 €	AP1,0 2300-600	740 €	AP1,0 2300-700	810 €	AP1,0 2300-800
2.400	534 €	AP1,0 2400-300	585 €	AP1,0 2400-400	652 €	AP1,0 2400-500	711 €	AP1,0 2400-600	771 €	AP1,0 2400-700	840 €	AP1,0 2400-800
2.500	550 €	AP1,0 2500-300	609 €	AP1,0 2500-400	673 €	AP1,0 2500-500	740 €	AP1,0 2500-600	797 €	AP1,0 2500-700	875 €	AP1,0 2500-800
2.600	566 €	AP1,0 2600-300	629 €	AP1,0 2600-400	693 €	AP1,0 2600-500	770 €	AP1,0 2600-600	824 €	AP1,0 2600-700	911 €	AP1,0 2600-800
2.700	587 €	AP1,0 2700-300	652 €	AP1,0 2700-400	727 €	AP1,0 2700-500	799 €	AP1,0 2700-600	867 €	AP1,0 2700-700	949 €	AP1,0 2700-800
2.800	608 €	AP1,0 2800-300	668 €	AP1,0 2800-400	749 €	AP1,0 2800-500	828 €	AP1,0 2800-600	889 €	AP1,0 2800-700	984 €	AP1,0 2800-800



Arbeitsplatte, Stärke 1,5 mm

Ausführung: Chromnickelstahl 18/10, Platte allseitig 50 mm abgekantet, mit CNS-Verstärkungsprofilen. Gesamthöhe 50 mm.

Länge	Tiefe 300	Modell-Nr.	Preis	Tiefe 400	Modell-Nr.	Preis	Tiefe 500	Modell-Nr.	Preis	Tiefe 600	Modell-Nr.	Preis	Tiefe 700	Modell-Nr.	Preis	Tiefe 800	Modell-Nr.
400	203 €	AP1,5 400-300	234 €	AP1,5 400-400	257 €	AP1,5 400-500	285 €	AP1,5 400-600	305 €	AP1,5 400-700	349 €	AP1,5 400-800					
500	227 €	AP1,5 500-300	256 €	AP1,5 500-400	281 €	AP1,5 500-500	307 €	AP1,5 500-600	327 €	AP1,5 500-700	375 €	AP1,5 500-800					
600	251 €	AP1,5 600-300	278 €	AP1,5 600-400	306 €	AP1,5 600-500	329 €	AP1,5 600-600	349 €	AP1,5 600-700	401 €	AP1,5 600-800					
700	271 €	AP1,5 700-300	301 €	AP1,5 700-400	328 €	AP1,5 700-500	350 €	AP1,5 700-600	374 €	AP1,5 700-700	423 €	AP1,5 700-800					
800	299 €	AP1,5 800-300	323 €	AP1,5 800-400	349 €	AP1,5 800-500	375 €	AP1,5 800-600	397 €	AP1,5 800-700	447 €	AP1,5 800-800					
900	317 €	AP1,5 900-300	344 €	AP1,5 900-400	372 €	AP1,5 900-500	396 €	AP1,5 900-600	421 €	AP1,5 900-700	471 €	AP1,5 900-800					
1.000	339 €	AP1,5 1000-300	369 €	AP1,5 1000-400	394 €	AP1,5 1000-500	419 €	AP1,5 1000-600	444 €	AP1,5 1000-700	495 €	AP1,5 1000-800					
1.100	364 €	AP1,5 1100-300	392 €	AP1,5 1100-400	421 €	AP1,5 1100-500	450 €	AP1,5 1100-600	480 €	AP1,5 1100-700	533 €	AP1,5 1100-800					
1.200	382 €	AP1,5 1200-300	416 €	AP1,5 1200-400	447 €	AP1,5 1200-500	482 €	AP1,5 1200-600	515 €	AP1,5 1200-700	573 €	AP1,5 1200-800					
1.300	404 €	AP1,5 1300-300	441 €	AP1,5 1300-400	478 €	AP1,5 1300-500	512 €	AP1,5 1300-600	550 €	AP1,5 1300-700	610 €	AP1,5 1300-800					
1.400	423 €	AP1,5 1400-300	463 €	AP1,5 1400-400	500 €	AP1,5 1400-500	544 €	AP1,5 1400-600	583 €	AP1,5 1400-700	647 €	AP1,5 1400-800					
1.500	445 €	AP1,5 1500-300	487 €	AP1,5 1500-400	523 €	AP1,5 1500-500	572 €	AP1,5 1500-600	617 €	AP1,5 1500-700	686 €	AP1,5 1500-800					
1.600	467 €	AP1,5 1600-300	515 €	AP1,5 1600-400	563 €	AP1,5 1600-500	609 €	AP1,5 1600-600	656 €	AP1,5 1600-700	728 €	AP1,5 1600-800					
1.700	490 €	AP1,5 1700-300	541 €	AP1,5 1700-400	590 €	AP1,5 1700-500	643 €	AP1,5 1700-600	691 €	AP1,5 1700-700	771 €	AP1,5 1700-800					
1.800	511 €	AP1,5 1800-300	565 €	AP1,5 1800-400	616 €	AP1,5 1800-500	671 €	AP1,5 1800-600	727 €	AP1,5 1800-700	800 €	AP1,5 1800-800					
1.900	532 €	AP1,5 1900-300	589 €	AP1,5 1900-400	645 €	AP1,5 1900-500	701 €	AP1,5 1900-600	763 €	AP1,5 1900-700	832 €	AP1,5 1900-800					
2.000	551 €	AP1,5 2000-300	612 €	AP1,5 2000-400	674 €	AP1,5 2000-500	734 €	AP1,5 2000-600	795 €	AP1,5 2000-700	863 €	AP1,5 2000-800					
2.100	575 €	AP1,5 2100-300	637 €	AP1,5 2100-400	700 €	AP1,5 2100-500	767 €	AP1,5 2100-600	831 €	AP1,5 2100-700	901 €	AP1,5 2100-800					
2.200	585 €	AP1,5 2200-300	648 €	AP1,5 2200-400	718 €	AP1,5 2200-500	781 €	AP1,5 2200-600	849 €	AP1,5 2200-700	923 €	AP1,5 2200-800					
2.300	607 €	AP1,5 2300-300	674 €	AP1,5 2300-400	744 €	AP1,5 2300-500	812 €	AP1,5 2300-600	882 €	AP1,5 2300-700	962 €	AP1,5 2300-800					
2.400	626 €	AP1,5 2400-300	696 €	AP1,5 2400-400	770 €	AP1,5 2400-500	841 €	AP1,5 2400-600	919 €	AP1,5 2400-700	999 €	AP1,5 2400-800					
2.500	646 €	AP1,5 2500-300	723 €	AP1,5 2500-400	798 €	AP1,5 2500-500	873 €	AP1,5 2500-600	949 €	AP1,5 2500-700	1.038 €	AP1,5 2500-800					
2.600	666 €	AP1,5 2600-300	747 €	AP1,5 2600-400	822 €	AP1,5 2600-500	905 €	AP1,5 2600-600	985 €	AP1,5 2600-700	1.076 €	AP1,5 2600-800					
2.700	691 €	AP1,5 2700-300	775 €	AP1,5 2700-400	859 €	AP1,5 2700-500	942 €	AP1,5 2700-600	1.030 €	AP1,5 2700-700	1.122 €	AP1,5 2700-800					
2.800	714 €	AP1,5 2800-300	799 €	AP1,5 2800-400	887 €	AP1,5 2800-500	973 €	AP1,5 2800-600	1.058 €	AP1,5 2800-700	1.160 €	AP1,5 2800-800					
2.900	732 €	AP1,5 2900-300	825 €	AP1,5 2900-400	914 €	AP1,5 2900-500	1.005 €	AP1,5 2900-600	1.095 €	AP1,5 2900-700	1.198 €	AP1,5 2900-800					
3.000	754 €	AP1,5 3000-300	847 €	AP1,5 3000-400	941 €	AP1,5 3000-500	1.036 €	AP1,5 3000-600	1.129 €	AP1,5 3000-700	1.247 €	AP1,5 3000-800					
3.100	776 €	AP1,5 3100-300	872 €	AP1,5 3100-400	970 €	AP1,5 3100-500	1.065 €	AP1,5 3100-600	1.166 €	AP1,5 3100-700	1.277 €	AP1,5 3100-800					
3.200	800 €	AP1,5 3100-300	904 €	AP1,5 3200-400	1.007 €	AP1,5 3200-500	1.106 €	AP1,5 3200-600	1.208 €	AP1,5 3200-700	1.325 €	AP1,5 3200-800					
3.300	823 €	AP1,5 3300-300	929 €	AP1,5 3300-400	1.035 €	AP1,5 3300-500	1.137 €	AP1,5 3300-600	1.241 €	AP1,5 3300-700	1.365 €	AP1,5 3300-800					
3.400	843 €	AP1,5 3400-300	952 €	AP1,5 3400-400	1.059 €	AP1,5 3400-500	1.169 €	AP1,5 3400-600	1.278 €	AP1,5 3400-700	1.407 €	AP1,5 3400-800					
3.500	863 €	AP1,5 3500-300	978 €	AP1,5 3500-400	1.086 €	AP1,5 3500-500	1.200 €	AP1,5 3500-600	1.309 €	AP1,5 3500-700	1.440 €	AP1,5 3500-800					
3.600	888 €	AP1,5 3600-300	1.001 €	AP1,5 3600-400	1.115 €	AP1,5 3600-500	1.229 €	AP1,5 3600-600	1.346 €	AP1,5 3600-700	1.478 €	AP1,5 3600-800					
3.700	908 €	AP1,5 3700-300	1.026 €	AP1,5 3700-400	1.142 €	AP1,5 3700-500	1.260 €	AP1,5 3700-600	1.382 €	AP1,5 3700-700	1.519 €	AP1,5 3700-800					
3.800	939 €	AP1,5 3800-300	1.059 €	AP1,5 3800-400	1.180 €	AP1,5 3800-500	1.303 €	AP1,5 3800-600	1.428 €	AP1,5 3800-700	1.571 €	AP1,5 3800-800					
3.900	956 €	AP1,5 3900-300	1.084 €	AP1,5 3900-400	1.210 €	AP1,5 3900-500	1.323 €	AP1,5 3900-600	1.462 €	AP1,5 3900-700	1.609 €	AP1,5 3900-800					
4.000	978 €	AP1,5 4000-300	1.106 €	AP1,5 4000-400	1.238 €	AP1,5 4000-500	1.366 €	AP1,5 4000-600	1.497 €	AP1,5 4000-700	1.645 €	AP1,5 4000-800					

Arbeitsplatten



Arbeitsplatte, Stärke 2,0 mm

Ausführung: Chromnickelstahl 18/10, Platte allseitig 50 mm abkantet, mit CNS-Verstärkungsprofilen. Gesamthöhe 50 mm.

Länge	Tiefe 300	Modell-Nr.	Tiefe 400	Modell-Nr.	Tiefe 500	Modell-Nr.	Tiefe 600	Modell-Nr.	Tiefe 700	Modell-Nr.	Tiefe 800	Modell-Nr.
	Preis		Preis		Preis		Preis		Preis		Preis	
400	218 €	AP2,0 400-300	258 €	AP2,0 400-400	299 €	AP2,0 400-500	333 €	AP2,0 400-600	352 €	AP2,0 400-700	433 €	AP2,0 400-800
500	248 €	AP2,0 500-300	286 €	AP2,0 500-400	324 €	AP2,0 500-500	358 €	AP2,0 500-600	380 €	AP2,0 500-700	465 €	AP2,0 500-800
600	277 €	AP2,0 600-300	313 €	AP2,0 600-400	350 €	AP2,0 600-500	383 €	AP2,0 600-600	408 €	AP2,0 600-700	498 €	AP2,0 600-800
700	299 €	AP2,0 700-300	337 €	AP2,0 700-400	377 €	AP2,0 700-500	410 €	AP2,0 700-600	438 €	AP2,0 700-700	524 €	AP2,0 700-800
800	332 €	AP2,0 800-300	364 €	AP2,0 800-400	402 €	AP2,0 800-500	437 €	AP2,0 800-600	465 €	AP2,0 800-700	554 €	AP2,0 800-800
900	354 €	AP2,0 900-300	390 €	AP2,0 900-400	427 €	AP2,0 900-500	462 €	AP2,0 900-600	498 €	AP2,0 900-700	583 €	AP2,0 900-800
1.000	380 €	AP2,0 1000-300	416 €	AP2,0 1000-400	455 €	AP2,0 1000-500	489 €	AP2,0 1000-600	524 €	AP2,0 1000-700	611 €	AP2,0 1000-800
1.100	405 €	AP2,0 1100-300	444 €	AP2,0 1100-400	482 €	AP2,0 1100-500	524 €	AP2,0 1100-600	568 €	AP2,0 1100-700	654 €	AP2,0 1100-800
1.200	427 €	AP2,0 1200-300	470 €	AP2,0 1200-400	516 €	AP2,0 1200-500	560 €	AP2,0 1200-600	608 €	AP2,0 1200-700	698 €	AP2,0 1200-800
1.300	455 €	AP2,0 1300-300	504 €	AP2,0 1300-400	550 €	AP2,0 1300-500	599 €	AP2,0 1300-600	649 €	AP2,0 1300-700	737 €	AP2,0 1300-800
1.400	475 €	AP2,0 1400-300	526 €	AP2,0 1400-400	574 €	AP2,0 1400-500	631 €	AP2,0 1400-600	685 €	AP2,0 1400-700	780 €	AP2,0 1400-800
1.500	504 €	AP2,0 1500-300	558 €	AP2,0 1500-400	611 €	AP2,0 1500-500	662 €	AP2,0 1500-600	725 €	AP2,0 1500-700	824 €	AP2,0 1500-800
1.600	528 €	AP2,0 1600-300	591 €	AP2,0 1600-400	648 €	AP2,0 1600-500	706 €	AP2,0 1600-600	765 €	AP2,0 1600-700	874 €	AP2,0 1600-800
1.700	560 €	AP2,0 1700-300	618 €	AP2,0 1700-400	679 €	AP2,0 1700-500	743 €	AP2,0 1700-600	807 €	AP2,0 1700-700	919 €	AP2,0 1700-800
1.800	578 €	AP2,0 1800-300	648 €	AP2,0 1800-400	711 €	AP2,0 1800-500	777 €	AP2,0 1800-600	846 €	AP2,0 1800-700	945 €	AP2,0 1800-800
1.900	605 €	AP2,0 1900-300	677 €	AP2,0 1900-400	744 €	AP2,0 1900-500	810 €	AP2,0 1900-600	888 €	AP2,0 1900-700	975 €	AP2,0 1900-800
2.000	625 €	AP2,0 2000-300	706 €	AP2,0 2000-400	777 €	AP2,0 2000-500	846 €	AP2,0 2000-600	926 €	AP2,0 2000-700	1.007 €	AP2,0 2000-800
2.100	656 €	AP2,0 2100-300	736 €	AP2,0 2100-400	809 €	AP2,0 2100-500	884 €	AP2,0 2100-600	967 €	AP2,0 2100-700	1.048 €	AP2,0 2100-800
2.200	667 €	AP2,0 2200-300	749 €	AP2,0 2200-400	828 €	AP2,0 2200-500	903 €	AP2,0 2200-600	989 €	AP2,0 2200-700	1.071 €	AP2,0 2200-800
2.300	693 €	AP2,0 2300-300	779 €	AP2,0 2300-400	859 €	AP2,0 2300-500	933 €	AP2,0 2300-600	1.024 €	AP2,0 2300-700	1.112 €	AP2,0 2300-800
2.400	718 €	AP2,0 2400-300	806 €	AP2,0 2400-400	887 €	AP2,0 2400-500	971 €	AP2,0 2400-600	1.066 €	AP2,0 2400-700	1.158 €	AP2,0 2400-800
2.500	742 €	AP2,0 2500-300	837 €	AP2,0 2500-400	923 €	AP2,0 2500-500	1.005 €	AP2,0 2500-600	1.101 €	AP2,0 2500-700	1.202 €	AP2,0 2500-800
2.600	765 €	AP2,0 2600-300	863 €	AP2,0 2600-400	951 €	AP2,0 2600-500	1.041 €	AP2,0 2600-600	1.143 €	AP2,0 2600-700	1.240 €	AP2,0 2600-800
2.700	795 €	AP2,0 2700-300	899 €	AP2,0 2700-400	990 €	AP2,0 2700-500	1.083 €	AP2,0 2700-600	1.192 €	AP2,0 2700-700	1.295 €	AP2,0 2700-800
2.800	821 €	AP2,0 2800-300	930 €	AP2,0 2800-400	1.026 €	AP2,0 2800-500	1.119 €	AP2,0 2800-600	1.226 €	AP2,0 2800-700	1.337 €	AP2,0 2800-800
2.900	845 €	AP2,0 2900-300	958 €	AP2,0 2900-400	1.055 €	AP2,0 2900-500	1.156 €	AP2,0 2900-600	1.269 €	AP2,0 2900-700	1.380 €	AP2,0 2900-800
3.000	872 €	AP2,0 3000-300	987 €	AP2,0 3000-400	1.088 €	AP2,0 3000-500	1.192 €	AP2,0 3000-600	1.308 €	AP2,0 3000-700	1.443 €	AP2,0 3000-800
3.100	896 €	AP2,0 3100-300	1.013 €	AP2,0 3100-400	1.119 €	AP2,0 3100-500	1.224 €	AP2,0 3100-600	1.349 €	AP2,0 3100-700	1.469 €	AP2,0 3100-800
3.200	927 €	AP2,0 3200-300	1.054 €	AP2,0 3200-400	1.164 €	AP2,0 3200-500	1.269 €	AP2,0 3200-600	1.397 €	AP2,0 3200-700	1.524 €	AP2,0 3200-800
3.300	950 €	AP2,0 3300-300	1.084 €	AP2,0 3300-400	1.196 €	AP2,0 3300-500	1.305 €	AP2,0 3300-600	1.436 €	AP2,0 3300-700	1.567 €	AP2,0 3300-800
3.400	977 €	AP2,0 3400-300	1.108 €	AP2,0 3400-400	1.225 €	AP2,0 3400-500	1.343 €	AP2,0 3400-600	1.477 €	AP2,0 3400-700	1.614 €	AP2,0 3400-800
3.500	1.001 €	AP2,0 3500-300	1.141 €	AP2,0 3500-400	1.255 €	AP2,0 3500-500	1.377 €	AP2,0 3500-600	1.514 €	AP2,0 3500-700	1.652 €	AP2,0 3500-800
3.600	1.032 €	AP2,0 3600-300	1.168 €	AP2,0 3600-400	1.287 €	AP2,0 3600-500	1.410 €	AP2,0 3600-600	1.552 €	AP2,0 3600-700	1.695 €	AP2,0 3600-800
3.700	1.054 €	AP2,0 3700-300	1.198 €	AP2,0 3700-400	1.322 €	AP2,0 3700-500	1.447 €	AP2,0 3700-600	1.595 €	AP2,0 3700-700	1.740 €	AP2,0 3700-800
3.800	1.088 €	AP2,0 3800-300	1.236 €	AP2,0 3800-400	1.364 €	AP2,0 3800-500	1.496 €	AP2,0 3800-600	1.645 €	AP2,0 3800-700	1.799 €	AP2,0 3800-800
3.900	1.109 €	AP2,0 3900-300	1.265 €	AP2,0 3900-400	1.398 €	AP2,0 3900-500	1.511 €	AP2,0 3900-600	1.689 €	AP2,0 3900-700	1.843 €	AP2,0 3900-800
4.000	1.138 €	AP2,0 4000-300	1.292 €	AP2,0 4000-400	1.429 €	AP2,0 4000-500	1.563 €	AP2,0 4000-600	1.725 €	AP2,0 4000-700	1.882 €	AP2,0 4000-800

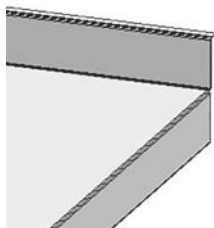

Kastenaufkantung 50/20 oder 100/20

	50/20	100/20	
	Preis	Preis	Modell-Nr.
1-seitig	54 €	61 €	Z-KA-1
2-seitig	101 €	106 €	Z-KA-2
3-seitig	133 €	140 €	Z-KA-3
seitlich geschlossen (je Seite)	49 €	66 €	Z-KA-SG

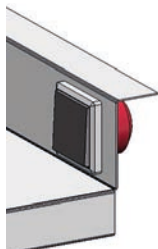

Kastenaufkantung 150/60 für Steckdose 230 V/400 V

	Preis	Modell-Nr.
1-seitig	61 €	Z-KA-1-SD
2-seitig	105 €	Z-KA-2-SD
3-seitig	137 €	Z-KA-3-SD
seitlich geschlossen (je Seite)	51 €	Z-KA-SG
Steckdose 230 V, ohne Verdrahtung	159 €	Z-SD-230
Steckdose 400 V, ohne Verdrahtung	200 €	Z-SD-400

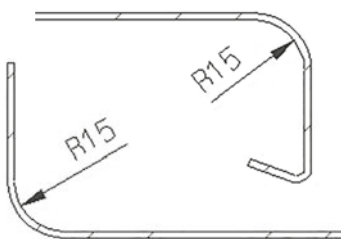

Ab- bzw. Aufkantung mit Radius R15

	Preis	Modell-Nr.
1-seitige Aufkantung (ohne Kugelecke)	57 €	Z-AK-R15-1
2-seitige Aufkantung (ohne Kugelecke)	192 €	Z-AK-R15-2
3-seitige Aufkantung (ohne Kugelecke)	328 €	Z-AK-R15-3
1-seitige Abkantung R15 (ohne Kugelecke)	57 €	Z-AB-R15-1
2-seitige Abkantung R15 (ohne Kugelecke)	192 €	Z-AB-R15-2
3-seitige Abkantung R15 (ohne Kugelecke)	328 €	Z-AB-R15-3
4-seitige Abkantung R15 (ohne Kugelecke)	543 €	Z-AB-R15-4



Arbeitsplatte von unten mit CNS geschlossen

Preis = Größe der Abdeckplatte, (Stärke 1 mm) x Faktor 0,5	Modell-Nr.
	A-KG

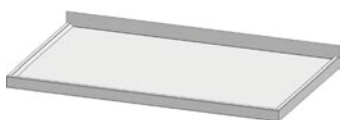

Wulstrand gekantet (13 mm hoch)

	Preis	Modell-Nr.
1-seitig	92 €	Z-WK-1
2-seitig	137 €	Z-WK-2
3-seitig	183 €	Z-WK-3
4-seitig	232 €	Z-WK-4

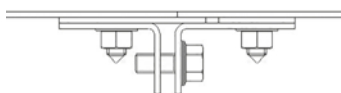

Stecknaht (Laschenverbindung)

	Preis	Modell-Nr.
glatte Verbindung	210 €	Z-SN
Verbindung mit Kastenaufkantung	232 €	Z-SN-KA
Verbindung Platte mit Wulstrand	232 €	Z-SN-WK
Verbindung Platte mit Wulstrand und Kastenaufkantung	252 €	Z-SN-WK+KA

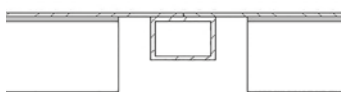

Vorbereitung für baus. Schweißverbindung

	Preis	Modell-Nr.
glatte Verbindung	210 €	Z-SV
Verbindung mit Kastenaufkantung	232 €	Z-SV-KA
Verbindung Platte mit Wulstrand	232 €	Z-SV-WK
Verbindung Platte mit Wulstrand und Kastenaufkantung	252 €	Z-SV-WK+KA

Zubehör für Arbeitsplatten

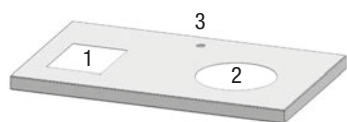

Arbeitsplatte im Werk verschweißt

	Preis
glatte Abdeckplatte je lfm.	201 €
Wulstrandplatte je lfm.	377 €

Ausschnitte

	Preis
1 eckiger Ausschnitt (Schnittkante)	69 €
2 runder Ausschnitt (Schnittkante)	51 €
3 Hahnlochbohrung	27 €

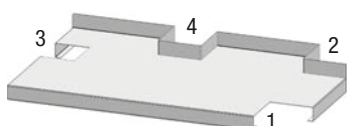

Aussparungen

	Preis
1 Eckaussparung Schnittkante (2-seitig)	132 €
2 Eckaussparung mit Ab- bzw. Aufkantung (2-seitig)	276 €
3 Ausschnitt 3-seitig mit Schnittkante	144 €
4 Ausschnitt 3-seitig mit Schnittkante und Aufkantung	294 €
Ausschnitt Mediendurchführung mit 10 mm Kragen	100 €

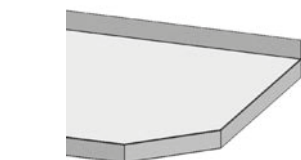

Arbeitsplattenecke abgeschrägt

	Preis
Arbeitsplattenecke abgeschrägt	105 €

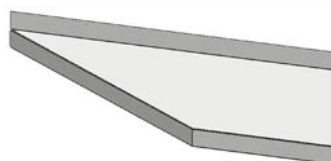

Arbeitsplatte abgeschrägt

	Preis
Arbeitsplatte abgeschrägt	90 €



Arbeitsplattenecke abgerundet

	Preis	Modell-Nr.
Arbeitsplattenecke abgerundet, kleiner Radius < 300 mm	95 €	ZEA-K
Arbeitsplattenecke abgerundet, großer Radius > 300 mm	158 €	ZEA-G



Müllabwurfschacht ø 200 mm

	Preis	Modell-Nr.
Müllabwurfschacht (CNS-Einschweißring und Gummierung)	396 €	ZMA
Edelstahldeckel	159 €	ZD



Kabelset

	Preis	Modell-Nr.
Kunststoff schwarz ø 60 mm	13 €	ZKS-60
Kunststoff schwarz ø 80 mm	16 €	ZKS-80
Edelstahl ø 60 mm	54 €	ZKSE-60
Edelstahl ø 80 mm	57 €	ZKSE-80

Saladettenausschnitt/Deckel

	Preis	Modell-Nr.
Saladettenausschnitt mit Kragen	920 €	ZSA
Fettdeckel Saladette	854 €	ZFD
Schiebedeckel Saladette	809 €	ZSD

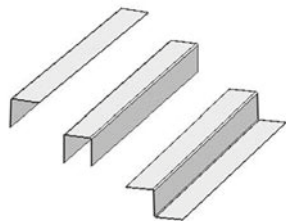

CNS-Profile 2,0 mm

Profile 50 x 50 mm	Länge 500 mm Preis	Länge 600 mm Preis	Länge 700 mm Preis
1 – L-Form	56 €	61 €	66 €
2 – U-Form	66 €	71 €	78 €
3 – Z-Form	66 €	71 €	78 €

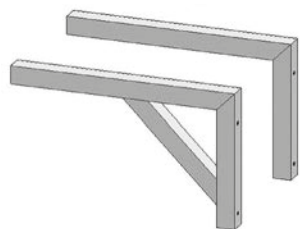

Rohrkonsole

Vierkanrohr 40 x 40 mm	Länge 600 mm Preis pro Stück	Länge 700 mm Preis pro Stück	Länge 800 mm Preis pro Stück
leichte Ausführung	84 €	89 €	95 €
schwere Ausführung	100 €	105 €	110 €

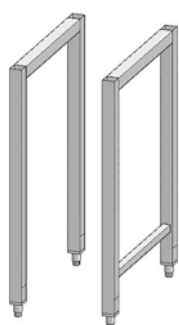

Fußgestell

Vierkanrohr 40 x 40 mm	Preis pro Stück
ohne Verstrebung	133 €
mit Verstrebung	149 €

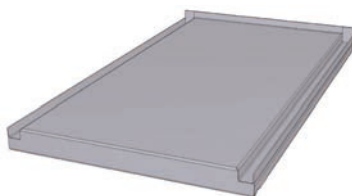

Arbeitsplatte angepasst an Produkte anderer Hersteller

	Preis	Modell-Nr.
1-seitig	201 €	APAH-1
2-seitig	401 €	APAH-2

Wandabschlussblech angepasst an Produkte anderer Hersteller

	Preis	Modell-Nr.
1 mm Materialstärke (je laufender Meter)	66 €	WA-1,0
2 mm Materialstärke (je laufender Meter)	69 €	WA-2,0

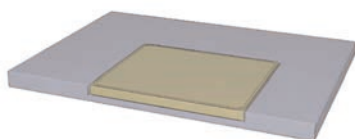

Arbeitsplattenvertiefung inkl. Kunststoff-Schneidbrett (30 mm)

	Preis	Modell-Nr.
Breite = 500 mm, Tiefe bis 400 mm	422 €	APV 500-400
Breite = 600 mm, Tiefe bis 400 mm	446 €	APV 600-400
Breite = 700 mm, Tiefe bis 400 mm	470 €	APV 700-400
Breite = 800 mm, Tiefe bis 400 mm	495 €	APV 800-400
Breite = 900 mm, Tiefe bis 400 mm	520 €	APV 900-400
Breite = 1.000 mm, Tiefe bis 400 mm	544 €	APV 1000-400

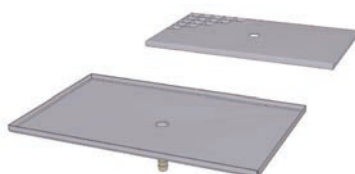

Tropfwanne mit Ablauf 1/2" und Prismenlochplatte

	Preis	Modell-Nr.
Breite = 280 mm, Tiefe = 280 mm	364 €	APTW 280x280
Breite = 350 mm, Tiefe = 280 mm	396 €	APTW 350x280
Breite = 420 mm, Tiefe = 280 mm	447 €	APTW 420x280
Breite = 490 mm, Tiefe = 280 mm	474 €	APTW 490x280
Breite = 560 mm, Tiefe = 280 mm	526 €	APTW 560x280
Breite = 630 mm, Tiefe = 280 mm	835 €	APTW 630x280

► Einschweißbecken

Einschweißbecken aus CNS, fugenlos und flächenbündig in die Arbeitsplatte eingeschweißt

Ausführung: Chromnickelstahl 1.4301



flächenbündig

Tiefe 150 mm (flächenbündig)

Länge	Breite	Tiefe	Auslaufprägung	Preis	Modell-Nr.
240	340	150	1 1/2"	423 €	EB 240-340-150
240	370	150	1 1/2"	432 €	EB 240-370-150
340	240	150	1 1/2"	423 €	EB 340-240-150
370	340	150	2"	464 €	EB 370-340-150

Tiefe 200 mm (flächenbündig)

Länge	Breite	Tiefe	Auslaufprägung	Preis	Modell-Nr.
400	400	200	2"	500 €	EB 400-400-200

Tiefe 250 mm (flächenbündig)

Länge	Breite	Tiefe	Auslaufprägung	Preis	Modell-Nr.
400	400	250	2"	544 €	EB 400-400-250
450	450	250	2"	844 €	EB 450-450-250
500	500	250	2"	582 €	EB 500-500-250
500	400	250	2"	532 €	EB 500-400-250
600	500	250	2"	741 €	EB 600-500-250

Tiefe 300 mm (flächenbündig)

Länge	Breite	Tiefe	Auslaufprägung	Preis	Modell-Nr.
300	500	300	1 1/2"	657 €	EB 300-500-300
400	400	300	2"	524 €	EB 400-400-300
500	400	300	2"	917 €	EB 500-400-300
500	500	300	2"	657 €	EB 500-500-300
600	450	300	2"	815 €	EB 600-450-300
600	500	300	2"	815 €	EB 600-500-300
600	600	300	2"	744 €	EB 600-600-300
700	700	300	2"	1.533 €	EB 700-700-300

Einschweißbecken aus CNS, fugenlos in die Arbeitsplatte eingeschweißt mit umlaufendem Wulstrand

Ausführung: Chromnickelstahl 1.4301



mit umlaufendem Wulstrand

Tiefe 150 mm (mit umlaufendem Wulstrand)

Länge	Breite	Tiefe	Auslaufprägung	Preis	Modell-Nr.
240	340	150	1 1/2"	544 €	EB-SW 240-340-150
240	370	150	1 1/2"	544 €	EB-SW 240-370-150
340	240	150	1 1/2"	544 €	EB-SW 340-240-150
370	340	150	2"	544 €	EB-SW 370-340-150

Tiefe 200 mm (mit umlaufendem Wulstrand)

Länge	Breite	Tiefe	Auslaufprägung	Preis	Modell-Nr.
400	400	200	1 1/2"	878 €	EB-SW 400-400-200

Tiefe 250 mm (mit umlaufendem Wulstrand)

Länge	Breite	Tiefe	Auslaufprägung	Preis	Modell-Nr.
400	400	250	1 1/2"	863 €	EB-SW 400-400-250
500	400	250	1 1/2"	968 €	EB-SW 500-400-250
500	500	250	1 1/2"	968 €	EB-SW 500-500-250

Tiefe 300 mm (mit umlaufendem Wulstrand)

Länge	Breite	Tiefe	Auslaufprägung	Preis	Modell-Nr.
600	500	300	1 1/2"	987 €	EB-SW 600-500-300



Doppelbecken – fugenlos in die Arbeitsplatte eingeschweißt

Ausführung: mit zwei Becken inkl. Standrohrventil, mit umlaufendem Wulstrand. Becken wahlweise links oder rechts.

Außenmaße		Beckenmaße		Höhe	Auslaufprägung	Preis	Modell-Nr.
Länge	Breite	Länge	Breite				
985	465	400	400	250	1 1/2"	1.372 €	DB 985-465-400
1.185	575	500	400	250	1 1/2"	1.582 €	DB 1185-575-400
1.185	575	500	500	250	1 1/2"	1.643 €	DB 1185-575-500
1.385	575	600	500	300	1 1/2"	1.842 €	DB 1385-575-600



Einschweißbecken mit gerillter Abtropffläche in Arbeitsplatte fugenlos eingeschweißt (1 Becken)

Ausführung: mit einem Becken inkl. Standrohrventil, mit umlaufendem Wulstrand. Becken wahlweise links oder rechts.

Außenmaße		Beckenmaße		Höhe	Preis	Modell-Nr.
Länge	Breite	Länge	Breite			
880	500	400	400	250	1.318 €	ESP-SW 800-500-400
1.206	596	500	400	250	1.419 €	ESP-SW 1206-596-500
1.320	596	500	500	250	1.461 €	ESP-SW 1320-596-500



Einschweißbecken mit gerillter Abtropffläche in Arbeitsplatte fugenlos eingeschweißt (2 Becken)

Ausführung: mit zwei Becken inkl. Standrohrventil, mit umlaufendem Wulstrand. Becken wahlweise links oder rechts.

Außenmaße		Beckenmaße		Höhe	Preis	Modell-Nr.
Länge	Breite	Länge	Breite			
1.320	500	400	400	250	1.649 €	ESP-SW 1320-500-400
1.598	686	400	500	250	1.649 €	ESP-SW 1598-686-400
1.806	580	500	400	250	2.150 €	ESP-SW 1806-580-500
1.806	686	500	500	250	2.150 €	ESP-SW 1806-686-500

Eckschutzsiebe

Aus Edelstahl, gelocht einschl. Befestigungsmaterial (Haftsauger)

für Beckentiefe	Preis	Modell-Nr.
150	138 €	ESS 150
200	152 €	ESS 200
250	58 €	ESS 250
300	168 €	ESS 300
400	200 €	ESS 400



Spritzschutz ESG-Glas satiniert

ESG-Scheibe 6 mm stark, Oberfläche satiniert, inkl. 3 CNS-Glashater

Breite	Tiefe	Höhe	Arbeitsplattentiefe	Preis	Modell-Nr.
6	520	315	600	331 €	SS ESG 600
6	520	315	700	338 €	SS ESG 700
6	520	315	800	347 €	SS ESG 800

► Zubehör für Becken mit gerillter Ablauffläche



Hebel-Ablaufventil

Bezeichnung	Anschluss	Preis	Modell-Nr.
Hebel-Ablaufventil für Prägung 3 1/2"	2"	201 €	HAV-P
Kipphebel		171 €	HAV-KH



Hebel-Überlaufventil

Bezeichnung	Anschluss	Preis	Modell-Nr.
Hebel-Überlaufventil für Prägung 3 1/2"	2"	246 €	HÜV-P
Kipphebel		171 €	HÜV-K



Kipphebel für Ablaufventile

Bezeichnung	Anschluss	Preis	Modell-Nr.
Kipphebel		131 €	KIH



Stopfenventil

Bezeichnung	Anschluss	Preis	Modell-Nr.
Stopfenventil mit Kette und Kelchplatte	1 1/2"	16 €	STV 1,5
Stopfenventil mit Kette und Kelchplatte	2"	20 €	STV 2



Ab- und Überlaufventil

Bezeichnung	Anschluss	Preis	Modell-Nr.
Ab- und Überlaufventil	1 1/2"	21 €	AÜV 1,5
Ab- und Überlaufventil	2"	47 €	AÜV 2



Ablaufverbindung für Doppelbecken

Bezeichnung	Anschluss	Preis	Modell-Nr.
Ablaufverbindung	1 1/2"	23 €	ADB 1,5
Ablaufverbindung	2"	26 €	ADB 2



Geruchsverschluss (Siphon)

Bezeichnung	Anschluss	Preis	Modell-Nr.
Geruchsverschluss (Siphon)	1 1/2"	16 €	GVS 1,5
Geruchsverschluss (Siphon)	2"	21 €	GVS 2



Sensor-Mischbatterie

Bezeichnung	Preis	Modell-Nr.
Sensor-Mischbatterie 1/2" (Netz- oder Batteriebetrieb)	716 €	SMB 0,5



Einloch-Mischbatterie (Zweigriffmischer)

Bezeichnung	Preis	Modell-Nr.
Einlochbatterie 1/2", schweres Modell	362 €	EMB-Z 0,5
Einlochbatterie 3/4", schweres Modell	462 €	EMB-Z 0,75



Einloch-Mischbatterie (Hebelmischer)

Bezeichnung	Preis	Modell-Nr.
Hebelmischer-Einlochbatterie 1/2", schweres Modell	395 €	EMB-H 0,5
Hebelmischer-Einlochbatterie 3/4", schweres Modell	495 €	EMB-H 0,75



Zweiloch-Standbatterie (Zweigriffmischer)

Bezeichnung	Preis	Modell-Nr.
Zweilochbatterie 1/2", schweres Modell	362 €	ZMB-Z 0,5
Zweilochbatterie 3/4", schweres Modell	390 €	ZMB-Z 0,75



Geschirrspülbrausegarnitur

Bezeichnung	Preis	Modell-Nr.
Geschirrspülbrause 1/2", schweres Modell	1.087 €	GSB 0,5
Geschirrspülbrause 3/4", schweres Modell	1.219 €	GSB 0,75

Zu- und Ablauftische

Zu- und Ablauftische

Zu- und Ablauftische aus Chromnickelstahl 1.4301.
Mit Korbführungsprofil, Aufkantung oder Spritzschutz.
Optional mit fugenlos eingeschweißten Becken.
Fußgestell offen, mit Bord oder Rost auf höhenverstellbarem Fußgestell.

Preise auf Anfrage.



Sortiertisch Wandaufstellung

Ausführung: Chromnickelstahl 18/10. Abdeckung als Wanne 3-seitig mit gekantetem Wulstrand, hinten 50 mm aufgekantet. Wanne mit Kugelhahn 1/2". Unterbau 4 Vierkantröhreine mit verstellbaren Fußstollen, mit hinterer und seitlicher Verstrebung. Bodenfreiheit 150 mm.

Länge	Höhe	Tiefe 700 Preis	Modell-Nr.	Tiefe 800 Preis	Modell-Nr.
1.000	900	938 €	ST 1000-700	1.017 €	ST 1000-800
1.600	900	1.180 €	ST 1600-700	1.305 €	ST 1600-800
2.100	900	1.388 €	ST 2100-700	1.525 €	ST 2100-800
2.600	900	1.887 €	ST 2600-700	1.746 €	ST 2600-800



Sortiertisch Aufstellung im Raum

Ausführung: Chromnickelstahl 18/10. Abdeckung als Wanne allseitig mit gekantetem Wulstrand. Wanne mit Kugelhahn 1/2". Unterbau 4 Vierkantröhreine mit verstellbaren Fußstollen, mit Verstrebung. Bodenfreiheit 150 mm.

Länge	Höhe	Tiefe 700 Preis	Modell-Nr.	Tiefe 800 Preis	Modell-Nr.
1.000	900	987 €	ST 1000-700	1.067 €	ST 1000-800
1.600	900	1.235 €	ST 1600-700	1.355 €	ST 1600-800
2.100	900	1.437 €	ST 2100-700	1.574 €	ST 2100-800
2.600	900	1.936 €	ST 2600-700	1.796 €	ST 2600-800

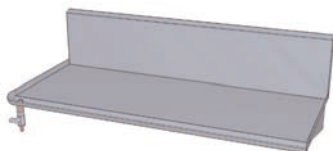

Geschirrkorb bord

Ausführung: Chromnickelstahl 18/10. Für Geschirrkörbe 500 x 500 mm. Wassersammelrinne mit Kugelhahn 1/2" (wahlweise links oder rechts).

Länge	Tiefe	Höhe	Preis	Ablauf links Modell-Nr.	Ablauf rechts Modell-Nr.
550	452	355	536 €	GKB 550 L	GKB 550 R
1.100	452	355	594 €	GKB 1100 L	GKB 1100 R
1.600	452	355	659 €	GKB 1600 L	GKB 1600 R
2.100	452	355	723 €	GKB 2100 L	GKB 2100 R

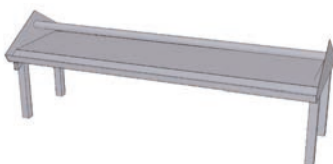

Geschirrkorb bord-Wippe

Ausführung: Chromnickelstahl 18/10. Für Geschirrkörbe 500 x 500 mm. Beidseitig für Körbe. Wassersammelrinne mit Kugelhahn 1/2" (wahlweise links oder rechts).

Länge	Tiefe	Höhe	Preis	Ablauf links Modell-Nr.	Ablauf rechts Modell-Nr.
550	600	400/610	670 €	GKBW 550 L	GKBW 550 R
1.100	600	400/610	778 €	GKBW 1100 L	GKBW 1100 R
1.600	600	400/610	886 €	GKBW 1600 L	GKBW 1600 R
2.100	600	400/610	995 €	GKBW 2100 L	GKBW 2100 R

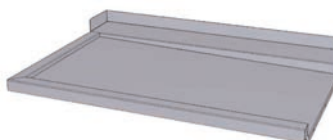

Tischplatte mit Korbführung, Wandanschluss und Aufkantung 50 mm

Ausführung: Chromnickelstahl 18/10. Materialstärke 1,5 mm. Tischplatte mit gekanteter Korbführung (T = 510 mm) und Gefälle zur Maschine, maschinenseitig zum Einhängen.

Breite	Tiefe 700	Modell-Nr.	Tiefe 750	Modell-Nr.
	Preis		Preis	
800	662 €	TK-WA 50-800-700	746 €	TK-WA 50-800-750
1.000	740 €	TK-WA 50-1000-700	825 €	TK-WA 50-1000-750
1.200	858 €	TK-WA 50-1200-700	956 €	TK-WA 50-1200-750
1.400	972 €	TK-WA 50-1400-700	1.078 €	TK-WA 50-1400-750
1.600	1.093 €	TK-WA 50-1600-700	1.213 €	TK-WA 50-1600-750
1.800	1.211 €	TK-WA 50-1800-700	1.334 €	TK-WA 50-1800-750

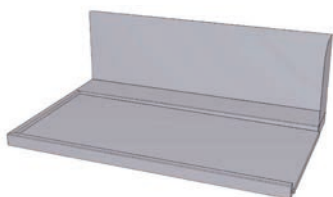

Tischplatte mit Korbführung, Wandanschluss und Aufkantung 300 mm

Ausführung: Chromnickelstahl 18/10. Materialstärke 1,5 mm. Tischplatte mit gekanteter Korbführung (T = 510 mm) und Gefälle zur Maschine, maschinenseitig zum Einhängen.

Breite	Tiefe 700	Modell-Nr.	Tiefe 750	Modell-Nr.
	Preis		Preis	
800	699 €	TK-WA 300-800-700	789 €	TK-WA 300-800-750
1.000	783 €	TK-WA 300-1000-700	872 €	TK-WA 300-1000-750
1.200	907 €	TK-WA 300-1200-700	1.010 €	TK-WA 300-1200-750
1.400	1.028 €	TK-WA 300-1400-700	1.140 €	TK-WA 300-1400-750
1.600	1.156 €	TK-WA 300-1600-700	1.282 €	TK-WA 300-1600-750
1.800	1.280 €	TK-WA 300-1800-700	1.410 €	TK-WA 300-1800-750



Fußgestell mit Befestigungskonsolen

Ausführung: Chromnickelstahl 18/10. 4 Vierkantrhrbeine 40 x 40 x 1,5 mm mit verstellbaren Fußstollen, Verstrebung und Konsolen, Bodenfreiheit 150 mm.

Breite	Tiefe 700	Modell-Nr.	Tiefe 750	Modell-Nr.
	Preis		Preis	
300	158 €	FBK 700	168 €	FBK 750

Mit Erscheinen dieser Preisliste verlieren alle anderen Edelstahl-Preislisten von SCHOLL ihre Gültigkeit. Druckfehler, Änderungen, Preisänderungen, Produktänderungen und Irrtümer sind vorbehalten. Es gelten unsere allgemeinen Geschäftsbedingungen.



SCHOLL's Baukasten

erhältlich in den Versionen

- ▶ Standardausführung
- ▶ Hygiene-Ausführung H1
- ▶ Hygiene-Ausführung H2



NOVIS Agentur - M. Schmidt - PL 02 26 09 98 68 0